

EN English

Operating instructions

DISHWASHER - Contents

Operating instructions, 1
Important Safety Instructions, 2-3
Assistance, 13
Product Data, 14
Installation, 17-18
Description of the appliance, 19
Refined salt and rinse aid, 20
Loading the racks, 21-22
Detergent and dishwasher use, 23
Wash cycles, 24
Special wash cycles and options, 25
Care and maintenance, 26
Troubleshooting, 27

DE Deutsch

Gebrauchsanleitung

GESCHIRRSPÜLER – Inhaltsverzeichnis

Gebrauchsanleitung, 1
Wichtige Sicherheitsinformationen, 3-4-5
Kundendienst, 13
Produktdatenblatt, 14
Installation, 28-29
Beschreibung Ihres Geschirrspülers, 30
Regeneriersalz und Klarspüler, 31
Beladen der Körbe, 32-33
Spülmittel und Verwendung des Geschirrspülers, 34
Programme, 35
Sonderprogramme und Optionen, 36
Reinigung und Pflege, 37
Störungen und Abhilfe, 38

CS Český

Návod k použití

MYČKA NÁDOBÍ -Obsah

Návod k použití, 1
Důležité Bezpečnostní Pokyny, 5-6-7
Servisní služba, 13
Informační list výrobku, 15
Instalace, 39-40
Popis zařízení, 41
Regenerační sůl a Leštidlo, 42
Plnění košů, 43-44
Mycí prostředek a použití myčky, 45
Programy, 46

Speciální programy a Volitelné funkce, 47
Údržba a péče, 48
Poruchy a způsob jejich odstranění, 49

SK Slovenský

Návod na použitie

UMÝVAČKA RIADU - Obsah

Návod na použitie, 1
Dôležité Bezpečnostné Pokyny, 7-8
Servisná služba, 13
Opis výrobku, 15
Inštalácia, 50-51
Popis zariadenia, 52
Regeneračná soľ a Leštidlo, 53
Naplníte koše, 54-55
Umývací prostriedok a použitie umývačky, 56
Programy, 57
Špeciálne programy a Voliteľné funkcie, 58
Údržba a starostlivosť, 59
Poruchy a spôsob ich odstránenia, 60

EL Ελληνικά

Οδηγίες χρήσης

ΠΛΥΝΤΗΡΙΟ ΠΙΑΤΩΝ - Περιεχόμενα

Οδηγίες χρήσης, 1
Σημαντικες Πληροφοριες Για Την Ασφαλεια, 8-9-10
Δελτίο προϊόντος, 13
Τεχνική υποστήριξη, 16
Εγκατάσταση, 61-62
Περιγραφή της συσκευής, 63
Αναγεννητικό και Γυαλιστικό αλάτι, 64
Φόρτωση των καλαθιών, 65-66
Απορρυπαντικό και χρήση του πλυντηρίου πιάτων, 67
Προγράμματα, 68
Ειδικά προγράμματα και Δυνατότητες, 69
Συντήρηση και φροντίδα, 70
Ανωμαλίες και λύσεις, 71

PL Polski







Instrukcja obsługi

ZMYWARKA - Spis treści

Instrukcja obsługi, 1
Ważne Wskazówki Bezpieczeństwa, 2-3
Serwis Techniczny, 13
Karta produktu, 16
Instalacja, 72-73
Opis urządzenia, 74
Sól regeneracyjna i środek nabłyszczający, 75
Ładowanie koszy, 76-77
Środek myjący i obsługa zmywarki, 78
Programy, 79
Programy specjalne i opcje, 80
Konserwacja i obsługa, 81
Nieprawidłowe działanie i możliwe środki zaradcze, 82



LEGEND OF SYMBOLS/SYMBOLERKLÄRUNG/LEGENDA K SYMBOLŮM/VYSVETLIVKY K SYMBOLOM/ΕΠΕΞΗΓΗΣΗ ΣΥΜΒΟΛΩΝ/ LEGENDA SYMBOLI

-  Warning/Warnung/Varování /Výstraha/Προειδοποίηση/Ostrzeżenie
-  Grounding/Erdung/Uzemnění/Uzemnenie/Γείωση/Uziemienie
-  Electrical Hazard/Stromschlag/Nebezpečí úrazu elektrickým proudem/Nebezpečnostvo zásahu elektrickým prúdom/Κίνδυνος Ηλεκτροπληξίας/Ryzyko porażenia elektrycznego
-  Waste/Abfall/Odpad/Odpadový materiál/Απόρριψη/Odpady
-  Safeguarding the environment/Umweltschutz/Ochrona životního prostředí /Ochrona životného prostredia/Προστασία του περιβάλλοντος/ Ochrona środowiska
-  Recycling/Recycling/Recyklace/Recykliacia/Ανακύκλωση/Recykling
-  Use gloves/Verwenden Sie Handschuhe/Používání rukavic/Používanie rukavíc/Χρησιμοποιήστε γάντια/Użycie rękawic.

EN IMPORTANT SAFETY INSTRUCTIONS

 Read the instructions carefully before using, as they include important information on safe installation, use and maintenance. Keep this instruction manual in a safe place for future reference. If the appliance is sold, given away or moved, make sure the manual is kept with the machine.

Remove the appliance from all packaging and make sure it was not damaged during transportation, if it was damaged contact the retailer and do not proceed any further with the installation process.

When using your dishwasher, follow the precautions listed below:

- The appliance must be used to wash domestic crockery in accordance with the instructions in this manual.
- This appliance can be used by children aged from 8 years and above and persons with reduced physical, sensory or mental capabilities or lack of experience and knowledge if they have been given supervision or instruction concerning use of the appliance in a safe way and understand the hazards involved. Children shall not play with the appliance.
- Cleaning and user maintenance shall not be made by children without supervision.
- The appliance must not be installed outdoors, even in covered areas. It is extremely dangerous to leave the machine exposed to rain and storms.
- Do not store flammable materials in close proximity to the appliance.
- The water in the appliance is not potable.
- Do not use solvents inside the appliance: risk of explosion!
- The door should not be left in the open

position since this could present a tripping hazard.

- Do not rest objects on the open door or sit or stand on it since the appliance could trip forward.
- The open appliance door can only support the weight of the loaded rack when pulled out.
- The water supply tap must be shut off and the plug should be removed from the electrical socket at the end of every cycle and before cleaning the appliance for carrying out any maintenance work also disconnect in the event of any malfunction.
- Repairs and technical modifications must be carried out exclusively by a qualified technician.
- When unplugging the appliance always pull the plug from the mains socket. Do not pull on the cable.
-  • In order to avoid laceration hazard, usage of special gloves is needed during the assembling of the appliance.
- During use, the access to the rear wall should be limited in a sustainable manner such as approaching the device to the wall or furniture board.
- Keep packaging materials out of the reach of Children, packaging materials should not be used as a toy.
- Children must not be allowed to play with the appliance.
- Store the detergent, rinse aid and salt out of the reach of children.
- Appliance is dedicated only for household use.
- Appliance can not be operated until installation process is complete.

GROUNDING INSTRUCTIONS

- This appliance must be grounded. In the

event of a malfunction or breakdown, grounding will reduce the risk of an electric shock by providing a path of least resistance of electric current. This appliance is equipped with a cord having an equipment-grounding conductor and a grounding plug.

- The plug must be plugged into an appropriate outlet that is installed and grounded in accordance with all local codes and ordinances.
- Extension cord, adapters and conversion plugs must not be used to connect the appliance to the outlet.

- ⚡ • Improper connection of the equipment-grounding conductor can result in the risk of an electric shock.
- Check with a qualified electrician or service representative if you are in doubt whether the appliance is properly grounded. Do not modify the plug provided with the appliance; If it does not fit the outlet. Have a proper outlet installed by a qualified electrician.

PROPER USE

- Access to disconnection of the appliance (main plug) shall be ensured after installation.
- When loading items to be washed:
 - 1 - Locate sharp items so that they are not likely to damage the door seal;
 - 2 - **WARNING:** Knives and other utensils with sharp points must be loaded in the cutlery basket with their points/blades down or placed in a horizontal position with the sharp end facing away from the front of the appliance.
- Use only detergent and rinse additives designed for an automatic dishwasher.
- **WARNING:** Some dishwasher detergents are strongly alkaline. They can be extremely dangerous if swallowed. Avoid contact with the skin and eyes and keep children away from the dishwasher when the door is open. Check that the detergent receptacle is empty after completion of the wash cycle.
- ⚡ • If the supply cord is damaged, it must be replaced by the manufacturer or its service agent or a similarly qualified person in order to avoid a hazard.
- During installation, the power supply must not be excessively or dangerously bent or flattened. Do not tamper with controls.

- ♻️ • To dispose of any packaging materials,

follow local legislation so that the packaging may be reused.

- Use the dishwasher only for its intended function.
- The appliance is to be connected to the water mains using new hose sets. The old hose-sets should not be reused.
- The maximum number of place settings is shown in the product sheet.

SAFEGUARDING THE ENVIRONMENT

- This appliance has been made of recyclable or re-usable material. Scrapping must be carried out in compliance with local waste disposal regulations. Before scrapping it, make sure to cut off the mains cord so that the appliance cannot be re-used.
- For more detailed information on handling and recycling of this product, contact your local authorities who deal with the separate collection of rubbish or the shop where you bought the appliance.

SCRAPPING OF PACKAGING

- ♻️ • The packaging can be 100% recycled as confirmed by the recycling symbol . The various parts of the packaging must not be dispersed in the environment, but must be scrapped in line with local authority regulations.

-  • The European Directive 2012/19/EU relating to Waste Electrical and Electronic Equipment (WEEE) states that household appliances should not be disposed of using the normal solid urban waste cycle. Exhausted appliances should be collected separately in order to optimise the cost of reusing and recycling the materials inside the machine, while preventing potential damage to the atmosphere and public health. The crossed-out dustbin symbol shown on all products reminds the owners of their obligations regarding separated waste collection. For further information relating to the correct disposal of household appliances, owners may contact the relevant public authority or the local appliance dealer.

WICHTIGE SICHERHEITSINFORMATIONEN

-  Lesen Sie die Anweisungen vor dem Gebrauch sorgfältig durch, sie enthalten wichtige Informationen für eine sichere Installation, Verwendung und Wartung des

Produkts. Verwahren Sie diese Anleitung an einem sicheren Ort auf, um später darauf zurückgreifen zu können. Wenn das Gerät verkauft, weggegeben oder an einen anderen Ort gebracht wird, muss die Anleitung dem Gerät immer beiliegen.

Entfernen Sie alles Verpackungsmaterial vom Gerät und achten Sie darauf, dass es während des Transports nicht beschädigt wird. Wenn es beschädigt wurde, kontaktieren Sie den Händler und fahren Sie nicht mit der Installation fort.

⚠ Beachten Sie beim Einsatz des Geschirrspülers folgende Vorsichtsmaßnahmen:

- Das Gerät darf nur zum Spülen von Geschirr in Privathaushalten unter Beachtung der Anweisungen in dieser Gebrauchsanleitung verwendet werden.
- Dieses Gerät darf von Kindern ab 8 Jahren und von Personen mit eingeschränkten körperlichen, sensorischen oder geistigen Fähigkeiten oder ohne Erfahrungen bzw. Kenntnisse benutzt werden, wenn sie beaufsichtigt werden oder die notwendigen Anweisungen für einen sicheren Gebrauch des Geräts erhalten und die damit verbundenen Gefahren verstanden haben. Kinder dürfen nicht mit dem Gerät spielen.
- Reinigungs- und Wartungsarbeiten sollten nicht von Kindern ohne Aufsicht durchgeführt werden.
- Das Gerät darf nicht im Freien, auch nicht in überdachten Bereichen, aufgestellt werden. Es ist extrem gefährlich, wenn die Maschine Regen oder Unwettern ausgesetzt ist.
- Lagern Sie keinen brennbaren Materialien in der Nähe des Geräts.
- Das Wasser im Gerät ist kein Trinkwasser.
- Verwenden Sie keine Lösemittel im Inneren des Geräts: Explosionsgefahr!
- Die Tür sollte nicht aufstehen, da sie eine Stolperfalle darstellen könnte.
- Stellen Sie keine Gegenstände auf der geöffneten Tür ab und setzen oder stellen Sie sich nicht darauf, da das Gerät nach vorne kippen könnte.
- Die geöffnete Gerätetür kann nur das Gewicht des beladenen Geschirrkorb tragen.
- Der Wasserzufuhrhahn muss nach jedem Spülzyklus und vor der Reinigung des Geräts geschlossen sein und der Stecker aus der Steckdose gezogen werden. Trennen Sie es auch bei Betriebsstörungen jeder Art vom Stromnetz.
- Reparaturen und technische Änderungen dürfen nur von qualifizierten Technikern

ausgeführt werden.

- Ziehen Sie immer den Stecker aus der Steckdose, wenn Sie das Gerät vom Stromnetz trennen wollen. Ziehen Sie nicht am Kabel.
-  Um Verletzungen zu vermeiden, tragen Sie Spezialhandschuhe während der Installation des Geräts.
- Während des Gebrauchs muss der Zugang zur Geräterückseite auf geeignete Weise begrenzt werden, z.B. indem das Gerät an eine Wand gestellt oder mit einem Paneel verkleidet wird.
- Lagern Sie Verpackungsmaterial außerhalb der Reichweite von Kindern, es darf nicht als Spielzeug verwendet werden.
- Kinder dürfen nicht mit dem Gerät spielen.
- Bewahren Sie Reinigungsmittel, Klarspüler und Salz außerhalb der Reichweite von Kindern auf.
- Das Gerät ist nur für den privaten Gebrauch ausgelegt.
- Das Gerät darf erst in Betrieb genommen werden, wenn der Installationsprozess vollständig beendet wurde.

⚡ ANWEISUNGEN ZUR ERDUNG

- Dieses Gerät muss geerdet werden. Im Falle einer Fehlfunktion oder eines Ausfalls vermindert die Erdung das Risiko eines Stromschlags, indem sie dem Strom den Weg des geringsten Widerstandes bietet. Dieses Gerät ist mit einem Kabel mit einer Erdungsleitung und einem Erdungsstecker ausgestattet.
- Der Stecker muss mit einer Steckdose verbunden werden, die in Übereinstimmung mit allen örtlichen Bestimmungen und Vorschriften installiert und geerdet ist.
- Es dürfen keine Verlängerungskabel oder Adapter verwendet werden, um das Gerät an die Stromversorgung anzuschließen.
-  Unsachgemäßes Anschließen der Erdungsvorrichtung birgt das Risiko eines Stromschlags.
- Lassen Sie im Zweifelsfall einen qualifizierten Elektriker oder Servicepartner überprüfen, ob das Gerät ordnungsgemäß geerdet ist. Nehmen Sie keine Änderungen an dem mitgelieferten Stecker des Geräts vor, wenn dieser nicht in die Steckdose passt. Lassen Sie eine passende Steckdose von einem qualifizierten Elektriker installieren.

ORDNUNGSGEMÄSSER GEBRAUCH

- Nach der Installation muss sichergestellt sein, dass die Trennung des Geräts vom Stromnetz (Hauptstecker) gut erreichbar ist.

- Beim Einräumen des Geschirrs:
- 1** - Platzieren Sie scharfe Gegenstände so, dass Sie die Türdichtung nicht beschädigen;
- 2 - WARNUNG:** Messer und andere scharfe Gegenstände müssen mit der Spitze/Klinge nach unten in den Besteckkorb oder horizontal mit der scharfen Seite von der Gerätevorderseite abgewendet eingelegt werden.
- Benutzen Sie nur Spülmittel und Klarspüler, die für Geschirrspülmaschinen geeignet sind.
- **ACHTUNG:** Manche Geschirrspülmittel sind stark alkalisch. Sie können extrem gefährlich sein, wenn sie verschluckt werden. Verhindern Sie den Kontakt mit der Haut und den Augen und halten Sie Kinder vom Geschirrspüler fern, wenn die Tür offen steht. Überprüfen Sie, ob der Spülmittelbehälter nach dem Ende des Spülvorgangs leer ist.

- ⚡ • Wenn das Stromkabel beschädigt ist, muss es vom Hersteller oder einem Servicepartner oder einer entsprechend qualifizierten Person ausgetauscht werden, um Gefahren zu vermeiden.
- Während der Installation darf das Stromversorgungskabel nicht stark geknickt oder gequetscht werden. Manipulieren Sie nicht die Steuerung.

- ♻️ • Entsorgen Sie das Verpackungsmaterial gemäß den örtlichen Bestimmungen, dass es recycelt werden kann.
- Benutzen Sie den Geschirrspüler nur für den vorgesehenen Verwendungszweck.
- Das Gerät muss mit neuen Schläuchen an die Wasserleitung angeschlossen werden. Das alte Schlauchset darf nicht wiederverwendet werden.
- Die maximale Anzahl von Gedecken ist im Produktdatenblatt angegeben.

UMWELTSCHUTZ

- Dieses Gerät wurde aus recycel- und wiederverwertbaren Materialien hergestellt. Die Entsorgung muss gemäß den örtlichen Abfallentsorgungsvorschriften erfolgen. Schneiden Sie vor der Entsorgung die Stromkabel ab, damit das Gerät nicht mehr in Betrieb genommen werden kann.
- Um genauere Informationen über die Bedienung und das Recycling des Produkts zu erhalten, kontaktieren Sie die örtlichen, für die Abfallentsorgung zuständigen Behörden oder das Geschäft,

wo Sie das Gerät gekauft haben.

ENTSORGUNG DER VERPACKUNG

- ♻️ • Wie das Recycling-Symbol anzeigt, kann die Verpackung zu 100 % recycelt werden. Die einzelnen Teile der Verpackung dürfen nicht in der Umwelt abgeladen werden, sondern müssen entsprechend den örtlichen Bestimmungen entsorgt werden.

- ⚡ • Die europäische Richtlinie 2012/19/EU über Elektro- und Elektronik-Altgeräte (WEEE) schreibt vor, dass Haushaltsgeräte nicht im normalen Hausmüll entsorgt werden dürfen. Altgeräte müssen separat gesammelt werden, um die Wiederverwertung und das Recycling der im Gerät enthaltenen Materialien zu optimieren und potentiellen Schaden für Umwelt und die öffentliche Gesundheit zu vermeiden. Das Symbol der durchgestrichenen Mülltonne auf allen Produkten erinnert den Verbraucher an seine Pflichten in Bezug auf die getrennte Abfallentsorgung. Für weitere Informationen zur korrekten Entsorgung von Haushaltsgeräten kontaktieren Sie die zuständige Behörde oder den lokalen Händler.

CS DŮLEŽITÉ BEZPEČNOSTNÍ POKYNY

- ⚠️ Před používáním si pečlivě přečtěte pokyny, protože obsahují důležité informace o bezpečnosti instalace, používání a údržby. Tento návod k obsluze si dobře uschovejte pro budoucí potřebu. Pokud dojde k prodeji, odstranění či přemístění zařízení, musí být návod nadále součástí zařízení.

Vyjměte zařízení ze všech obalů a ověřte, že během přepravy nedošlo k jeho poškození. Pokud je zařízení poškozené, obraťte se na prodejce a nepokračujte v žádném dalším postupu instalace.

⚠️ Při používání myčky na nádobí dodržujte opatření uvedená níže:

- Zařízení musí být používáno k mytí domácího nádobí v souladu s pokyny v tomto návodu.
- Toto zařízení mohou používat děti ve věku od 8 let a osoby se sníženými fyzickými, smyslovými či mentálními schopnostmi nebo nedostatkem znalostí, pokud jsou pod dohledem nebo dostaly pokyny týkající se bezpečného používání zařízení a rozumí možným nebezpečím. Děti si se zařízením

nesmí hrát.

- Čištění a uživatelskou údržbu nesmí provádět děti bez dohledu.
- Zařízení nesmí být instalováno venku, a to ani v krytém prostoru. Vystavení zařízení dešti a větru je mimořádně nebezpečné.
- V těsné blízkosti zařízení neskladujte žádné hořlavé materiály.
- Voda v zařízení není pitná.
- Uvnitř zařízení nepoužívejte rozpouštědla: nebezpečí exploze!
- Dvířka zařízení nenechávejte otevřená, představovala by nebezpečí zakopnutí.
- Na otevřená dvířka neodkládejte žádné předměty, nesedejte a nestoupejte na ně, mohlo by dojít k převrácení zařízení.
- Otevřená dvířka zařízení unesou pouze hmotnost naplněného vysunutého koše.
- Po každém cyklu a před čištěním zařízení během údržby musí být kohoutek přívodu vody uzavřen a zástrčka odpojena od elektrické sítě, to platí i pro případ jakékoliv poruchy.
- Opravy a technické úpravy smí provádět výhradně kvalifikovaný technik.
- Při odpojování zařízení ze síťové zásuvky vždy tahejte za zástrčku. Netahejte za kabel.
-  Aby nedošlo k nebezpečí vzniku tržné rány, při sestavování zařízení je nutné používat speciální rukavice.
- Během používání musí být přístup k zadní stěně přijatelným způsobem omezen, například přisunutím zařízení ke stěně nebo desce nábytku.
- Obalový materiál uchovávejte mimo dosah dětí. Obalový materiál nesmí být používán na hraní.
- Děti si se zařízením nesmí hrát.
- Mycí prostředek, leštidlo a sůl uchovávejte mimo dosah dětí.
- Zařízení je určeno pouze pro použití v domácnosti.
- Zařízení nelze používat, dokud není dokončena instalace.

POKYNY K UZEMNĚNÍ

- Toto zařízení musí být uzemněno. V případě poruchy nebo havárie snižuje uzemnění nebezpečí úrazu elektrickým proudem, protože elektrickému proudu poskytuje cestu nejmenšího odporu. Toto zařízení disponuje kabelem s uzemňovacím vodičem zařízení a uzemňovací zástrčkou.
- Zástrčka musí být zapojena do vhodné zásuvky, která je instalována a uzemněna v souladu s místními směrnici a nařízeními.
- K připojení zařízení k zásuvce nesmí být použity

žádné prodlužovací kabely, adaptéry ani redukce.

-  Nesprávné zapojení uzemňovacího vodiče zařízení může vést k nebezpečí úrazu elektrickým proudem.
- Pokud si nejste jistí, že je zařízení řádně uzemněno, obraťte se na kvalifikovaného elektrikáře nebo zástupce servisu. Pokud zástrčka dodaná se zařízením neodpovídá zásuvce, neupravujte zástrčku. Požádejte elektrikáře o instalaci odpovídající zásuvky.

SPRÁVNÉ POUŽÍVÁNÍ

- Po instalaci musí být zajištěn přístup k odpojení zařízení (připojení k síti).
 - Při vkládání nádobí před mytím:
 - 1 – Umístěte ostré předměty tak, aby pokud možno nemohly poškodit těsnění dveří.
 - 2 – **VAROVÁNÍ:** Nože a další kuchyňské náčiní s ostrými hroty musí být umístěny v koši na příbory s hroty/čepeli směrem dolů nebo se musí nacházet ve vodorovné poloze s ostrým koncem směřujícím od přední strany zařízení.
 - Používejte pouze mycí prostředek a leštidla určená pro automatické myčky nádobí.
 - **VAROVÁNÍ:** Některé mycí prostředky pro myčky na nádobí jsou silně zásadité. Při požití mohou představovat velmi velké nebezpečí. Vyvarujte se styku s kůží a očima. Děti musí být mimo dosah myčky na nádobí, když jsou její dvířka otevřená. Po dokončení mycího cyklu ověřte, že je nádobka na mycí prostředek prázdná.
 -  Pokud dojde k poškození napájecího kabelu, musí být vyměněn výrobcem nebo zástupcem servisu či podobnou kvalifikovanou osobou, aby bylo omezeno možné nebezpečí.
 - Během instalace nesmí dojít k nadměrnému nebo nebezpečnému ohnutí či stlačení přívodního vedení. Nemanipulujte s ovládacími prvky.
 -  Při likvidaci obalových materiálů postupujte dle místních zákonů, aby bylo možné obalové materiály opětovně použít.
 - Myčku na nádobí používejte pouze k její zamýšlené funkci.
 - Zařízení musí být připojeno k vodovodní síti pomocí nové sady hadic. Staré sady hadic znovu nepoužívejte.
 - Maximální počet míst instalace je uveden v produktovém listu.
-  **OCHRANA ŽIVOTNÍHO PROSTŘEDÍ**
- Toto zařízení je vyrobeno z recyklovatelného a opětovně použitelného materiálu. Jeho

likvidace musí být provedena v souladu s místními nařízeními pro likvidaci odpadů. Před likvidací nezapomeňte odříznout napájecí kabel, aby nebylo možné zařízení znovu použít.

- Podrobnější informace o manipulaci s tímto produktem a o jeho recyklaci získáte u místních orgánů, které mají na starost sběr tříděného odpadu, či obchodu, kde jste zařízení zakoupili.

LIKVIDACE OBALU

- Obal lze 100% recyklovat, což potvrzuje symbol recyklace . Jednotlivé části obalu musí být zlikvidovány v souladu s nařízeními místního orgánu.



- Evropská směrnice 2012/19/EU o odpadních elektrických a elektronických zařízeních (OEEZ) stanovuje, že domácí zařízení nesmí být likvidována prostřednictvím normálního cyklu pro likvidaci pevných městských odpadů. Použitá a nefunkční zařízení musí být sbírána samostatně tak, aby byly optimalizovány náklady na opětovné použití či recyklaci materiálů použitých uvnitř zařízení, a zároveň tak, aby nedošlo k ohrožení atmosféry a veřejného zdraví. Symbol přeškrtnuté popelnice uvedený na všech výrobcích upomíná majitele na jejich povinnosti ohledně třídění odpadů. Další informace ohledně správné likvidace domácích spotřebičů získají majitelé od odpovídajícího státního orgánu nebo místního prodejce zařízení.

SK DŮLEŽITÉ BEZPEČNOSTNÉ POKYNY

 Před začatím používání produktu si důkladně přečítajte pokyny. Obsahujú dôležité informácie týkajúce sa bezpečnej inštalácie, prevádzky a údržby. Tento návod na použitie uložte na bezpečné miesto pre prípad, že by ste doň potrebovali znova nahliadnuť. V prípade predaja, darovania alebo premiestnenia spotrebiča dbajte na to, aby druhá strana spolu so spotrebičom dostala aj návod.

Spotrebič vyberte z obalu a uistite sa, či počas prepravy nedošlo k poškodeniu. Ak je spotrebič poškodený, kontaktujte predajcu a nepokračujte v inštalácii.

 **Počas používania umývačky riadu dodržiavajte nasledujúce opatrenia:**

- Spotrebič je určený na umývanie domáceho riadu. Pri používaní sa riadte pokynmi uvedenými v tomto návode.
- Tento spotrebič môžu používať deti vo veku 8 rokov a staršie a osoby so zníženými fyzickými,

zmyslovými či mentálnymi schopnosťami alebo nedostatkom skúseností a znalostí, ak sú pod dozorom alebo boli poučené o bezpečnom používaní spotrebiča a chápu riziká, ktoré sú s tým spojené. Deti sa so spotrebičom nesmú hrať.

- Čistenie a údržbu zo strany používateľa nesmú vykonávať deti bez dozoru.
- Spotrebič nie je dovolené inštalovať v exteriéroch, a to dokonca ani na miestach, ktoré sú kryté. Vystavenie zariadenia dažďu a búrkam je mimoriadne nebezpečné.
- V blízkosti spotrebiča neskladujte horľavé materiály.
- Voda v spotrebiči nie je pitná.
- V spotrebiči nepoužívajte rozpúšťadlá: hrozí nebezpečenstvo výbuchu!
- Dvierka nenechávajte v otvorenej polohe, pretože by mohlo dôjsť k zakopnutiu.
- Na otvorené dvierka nekladte žiadne predmety, nesadajte si na ne a nestúpajte na ne, pretože môže dôjsť k prevrhnutiu spotrebiča dopredu.
- Otvorené dvierka spotrebiča unesú iba hmotnosť naloženého zásobníka, keď je vytiahnutý von.
- Po každom cykle umývania a pred začatím čistenia spotrebiča z dôvodu prípravy na vykonávanie údržby, ako aj v prípade výskytu poruchy, zatvorte prívod vody do spotrebiča a zástrčku vytahnite z elektrickej zásuvky.
- Vykonávanie opráv a technických úprav smú zabezpečovať výlučne kvalifikovaní technici.
- Pri odpájaní spotrebiča od elektrickej zásuvky vždy uchopte zástrčku. Neťahajte za kábel.



- V záujme prevencie nebezpečenstva vzniku tržných rán treba počas montáže spotrebiča používať špeciálne rukavice.
- Počas používania je potrebné vhodným spôsobom zamedziť prístupu k zadnej strane spotrebiča, napríklad umiestnením zariadenia blízko k stene alebo nábytku.
- Obalové materiály držte mimo dosahu detí. Obalové materiály nie sú určené na hranie.
- Nedovoľte deťom hrať sa so spotrebičom.
- Saponát, namáčací prostriedok a soľ skladujte mimo dosahu detí.
- Spotrebič je určený výlučne na použitie v domácnosti.
- Spotrebič nemožno používať, kým nie je dokončený proces inštalácie.

POKYNY TÝKAJÚCE SA UZEMNENIA

- Tento spotrebič musí byť uzemnený. Uzemnenie znižuje riziko zásahu elektrickým prúdom v prípade poruchy alebo nehody, keďže umožňuje viesť elektrický prúd cestou

najmenšieho odporu. Tento spotrebič je vybavený elektrickým káblom s uzemňovacím vodičom zariadenia a uzemňovacou zástrčkou.

- Zástrčku je potrebné zapojiť do vhodnej elektrickej zásuvky, ktorá je nainštalovaná a uzemnená v súlade so všetkými miestnymi zákonmi a nariadeniami.
- Na pripojenie spotrebiča k elektrickej zásuvke nepoužívajte predlžovacie káble, adaptéry a adaptérové zástrčky.

 Nesprávne pripojenie uzemňovacieho vodiča zariadenia môže viesť k riziku zásahu elektrickým prúdom.

- Ak máte pochybnosti o tom, či je spotrebič správne uzemnený, poraďte sa s kvalifikovaným elektrikárom alebo zástupcom servisnej služby. Ak zástrčka spotrebiča nie je kompatibilná s elektrickou zásuvkou, neupravujte ju. Oslovte kvalifikovaného elektrikára a nechajte si nainštalovať vhodnú elektrickú zásuvku.

SPRÁVNE POUŽITIE

- Dbajte na to, aby bol po inštalácii zabezpečený prístup k napájaniu spotrebiča (hlavná zástrčka).
- Keď nakladáte predmety, ktoré chcete umyť:
 - 1 – ostré predmety uložte tak, aby nepoškodili tesnenie dvierok;
 - 2 – **VÝSTRAHA:** Nože a iné príslušenstvá s ostrými hrotmi musia byť uložené v košíku na príbory tak, aby ich hroty alebo čepele smerovali nadol, alebo ich možno umiestniť do vodorovnej polohy tak, aby ostrý koniec smeroval preč od prednej strany spotrebiča.
- Používajte výlučne saponáty a namáčacie príslušenstvá určené na použitie v automatických umývačkách riadu.
- **VÝSTRAHA:** Niektoré saponáty určené na použitie v umývačkách riadu sú silne zásadité. V prípade požitia môžu byť mimoriadne nebezpečné. Zabráňte kontaktu s pokožkou a očami a keď sú dvierka umývačky riadu otvorené, dbajte na to, aby sa do blízkosti umývačky nedostali deti. Po dokončení cyklu umývania skontrolujte, či je priečinok na saponát prázdny.

 Ak je napájací kábel poškodený, je potrebné zabezpečiť výmenu u výrobcu, jeho servisného zástupcu alebo osoby s podobnou kvalifikáciou, aby nedošlo k vzniku nebezpečnej situácie.

- Počas inštalácie nesmiete napájací kábel nadmerne alebo nebezpečne ohýbať alebo splošťovať. Nehrajte sa s ovládacími prvkami.

 Pri likvidácii obalových materiálov sa riadte

miestnou legislatívou, aby bolo možné obalové materiály znova použiť.

- Umývačku riadu používajte iba na určený účel.
- Spotrebič pripojte k vodovodu pomocou súpravy nových hadíc. Staré súpravy hadíc neodporúčame používať opakovane.
- Maximálny počet súprav riadu je uvedený v brožúre s informáciami o produkte.



OCHRANA ŽIVOTNÉHO PROSTREDIA

- Tento spotrebič je vyrobený z recyklovateľného alebo opätovne použiteľného materiálu. Zošrotovanie musí prebehnúť v súlade s miestnymi nariadeniami týkajúcimi sa likvidácie odpadu. Pred zošrotovaním nezabudnite odrezat' napájací kábel, aby nebolo možné spotrebič znova použiť.
- Podrobnejšie informácie týkajúce sa manipulácie s týmto produktom a jeho recyklácie vám poskytnú miestne úrady zodpovedné za triedený zber odpadu alebo pracovníci obchodu, v ktorom ste spotrebič kúpili.

LIKVIDÁCIA OBALOVÉHO MATERIÁLU

 Obal je vyrobený zo 100% recyklovateľného materiálu a je označený recyklačným symbolom. Jednotlivé časti obalového materiálu nie je dovolené ponechávať voľne pohodené v prírode. Ich likvidácia musí prebehnúť v súlade s nariadeniami miestnych úradov.

 Smernica Európskeho parlamentu a Rady 2012/19/EÚ o odpade z elektrických a elektronických zariadení (OEZZ) stanovuje, že domáce spotrebiče sa nemajú likvidovať s bežným tuhým komunálnym odpadom. Vyradené spotrebiče by sa mali zberať osobitne s cieľom optimalizovať náklady na opätovné využitie a recykláciu materiálov, ktoré sa nachádzajú v zariadeniach, a zároveň zabrániť potenciálnemu poškodeniu životného prostredia a verejného zdravia. Preškrtnutý symbol smetného koša, ktorý sa nachádza na všetkých produktoch, pripomína majiteľom ich záväzky v súvislosti s triedeným zberom odpadov. Ďalšie informácie týkajúce sa správnej likvidácie domácich spotrebičov poskytnú majiteľom príslušné verejné úrady alebo predajcovia spotrebičov.

EL

ΣΗΜΑΝΤΙΚΕΣ ΠΛΗΡΟΦΟΡΙΕΣ ΓΙΑ ΤΗΝ ΑΣΦΑΛΕΙΑ

 Διαβάστε προσεκτικά τις οδηγίες πριν από τη χρήση, καθώς περιέχουν σημαντικές πληροφορίες σχετικά με την ασφαλή εγκατάσταση, χρήση και

συντήρηση. Κρατήστε αυτό το εγχειρίδιο χρήσης σε ασφαλές μέρος για μελλοντική χρήση. Σε περίπτωση πώλησης, απομάκρυνσης ή μετακίνησης της συσκευής, βεβαιωθείτε ότι το εγχειρίδιο τη συνοδεύει.

Αφαιρέστε όλες τις συσκευασίες από τη συσκευή και βεβαιωθείτε ότι δεν έχει υποστεί ζημιές κατά τη μεταφορά. Αν παρατηρήσετε ζημιές, επικοινωνήστε με το έμπορο και μην προχωρήσετε στη διαδικασία εγκατάστασης.

⚠️ Όταν χρησιμοποιείτε το πλυντήριο πιάτων, λάβετε τις ακόλουθες προφυλάξεις:

- Η συσκευή θα πρέπει να χρησιμοποιείται για την πλύση οικιακών σερβιτσιών σύμφωνα με τις οδηγίες αυτού του εγχειριδίου.
- Αυτή η συσκευή μπορεί να χρησιμοποιηθεί από παιδιά ηλικίας άνω των 8 ετών και από άτομα με περιορισμένες σωματικές, αισθητηριακές ή διανοητικές ικανότητες ή έλλειψη εμπειρίας και γνώσης, εφόσον αυτά επιτηρούνται ή έχουν λάβει οδηγίες σχετικά με την ασφαλή χρήση της συσκευής και κατανοούν τους πιθανούς κινδύνους. Τα παιδιά δεν θα πρέπει να παίζουν με τη συσκευή.
- Ο καθαρισμός και η συντήρηση δεν θα πρέπει να γίνονται από παιδιά χωρίς επίβλεψη.
- Η συσκευή δεν πρέπει να εγκατασταθεί σε εξωτερικούς χώρους, ακόμη και αν αυτοί είναι στεγασμένοι. Είναι εξαιρετικά επικίνδυνο να αφήνετε τη μηχανή εκτεθειμένη στη βροχή και σε κακοκαιρία.
- Μην τοποθετείτε εύφλεκτα υλικά κοντά στη συσκευή.
- Το νερό στη συσκευή δεν είναι πόσιμο.
- Μη χρησιμοποιείτε διαλύτες στο εσωτερικό της συσκευής: κίνδυνος έκρηξης!
- Η πόρτα δεν θα πρέπει να μένει στην ανοικτή θέση διότι μπορεί να προκαλέσει κίνδυνο παραπατήματος.
- Μην ακουμπάτε αντικείμενα πάνω στην πόρτα ή μην κάθεστε ή στέκεστε πάνω της, καθώς η συσκευή μπορεί να πέσει προς τα εμπρός.
- Η ανοικτή πόρτα της συσκευής μπορεί να υποστηρίξει μόνο το βάρος της φορτωμένης σχάρας, όταν την τραβάτε προς τα έξω.
- Η παροχή του νερού θα πρέπει να κλείνει και το βύσμα θα πρέπει να αφαιρείται από την πρίζα στο τέλος του κάθε κύκλου πλύσης και πριν από τον καθαρισμό της συσκευής για την εκτέλεση εργασιών συντήρησης, καθώς και να αποσυνδέεται σε περίπτωση οποιασδήποτε δυσλειτουργίας.
- Οι επισκευές και οι τεχνικές εργασίες θα πρέπει να εκτελούνται αποκλειστικά από εξειδικευμένους τεχνικούς.
- Όταν αποσυνδέετε τη συσκευή από την παροχή ισχύος να τραβάτε πάντα το βύσμα από την πρίζα. Μην τραβάτε το καλώδιο.



- Για να αποφύγετε τον κίνδυνο τραυματισμού, συνιστάται η χρήση ειδικών γαντιών κατά τη διάρκεια της συναρμολόγησης της συσκευής.
- Κατά τη χρήση της συσκευής, η πρόσβαση στο πίσω μέρος θα πρέπει να παρεμποδίζεται συνεχώς, γι' αυτό η συσκευή θα πρέπει να τοποθετηθεί σε επαφή με τον τοίχο ή ένα ντουλάπι.
- Κρατήστε τα υλικά συσκευασίας μακριά από τα παιδιά, καθώς δεν θα πρέπει να χρησιμοποιούνται ως παιχνίδια.
- Τα παιδιά δεν θα πρέπει να παίζουν με τη συσκευή.
- Φυλάξτε το απορρυπαντικό, το ενισχυτικό πλύσης και το αποσκληρυντικό μακριά από τα παιδιά.
- Η συσκευή προορίζεται μόνο για οικιακή χρήση.
- Η συσκευή δεν μπορεί να τεθεί σε λειτουργία πριν από την ολοκλήρωση της διαδικασίας εγκατάστασης.

⚡ ΟΔΗΓΙΕΣ ΓΕΙΩΣΗΣ

- Η συσκευή αυτή θα πρέπει να γειωθεί. Σε περίπτωση δυσλειτουργίας ή βλάβης, η γείωση θα περιορίσει τον κίνδυνο ηλεκτροπληξίας παρέχοντας μια διαδρομή μικρότερης αντίστασης στο ηλεκτρικό ρεύμα. Η συσκευή αυτή είναι εφοδιασμένη με ένα καλώδιο που διαθέτει αγωγό γείωσης και βύσμα γείωσης.
- Το βύσμα θα πρέπει να συνδεθεί σε κατάλληλη πρίζα, εγκατεστημένη και γειωμένη, σύμφωνα με τους τοπικούς κανονισμούς και νόμους.
- Δεν πρέπει να χρησιμοποιούνται καλώδια επέκτασης, προσαρμογείς και βύσματα μετατροπής για τη σύνδεση της συσκευής στην πρίζα.
- ⚡ Τυχόν ακατάλληλη σύνδεση του εξοπλισμού γείωσης μπορεί να οδηγήσει σε κίνδυνο ηλεκτροπληξίας.
- Σε περίπτωση αμφιβολιών σχετικά με τη σωστή γείωση της συσκευής, ζητήστε τον έλεγχο από έναν ειδικευμένο ηλεκτρολόγο ή το σέρβις του αντιπροσώπου. Μην τροποποιείτε το βύσμα με το οποίο παρέχεται η συσκευή, εάν αυτό δεν είναι κατάλληλο για την πρίζα. Ζητήστε από έναν ειδικευμένο ηλεκτρολόγο να τοποθετήσει μια κατάλληλη πρίζα.

ΣΩΣΤΗ ΧΡΗΣΗ

- Η πρόσβαση στο σημείο αποσύνδεσης της συσκευής (κύριο βύσμα) θα πρέπει να εξασφαλίζεται και μετά την εγκατάσταση.
 - Κατά την τοποθέτηση των αντικειμένων για πλύσιμο:
- 1 - Εντοπίστε αιχμηρά αντικείμενα για να μην

προκληθεί ζημιά στο λάστιχο της πόρτας.

2- ΠΡΟΕΙΔΟΠΟΙΗΣΗ: Τα μαχαίρια και άλλα σκεύη με αιχμηρά άκρα θα πρέπει να τοποθετούνται στο καλάθι για τα μαχαιροπίρουνα με τα άκρα/λεπίδες τους προς τα κάτω ή σε οριζόντια θέση με το αιχμηρό άκρο στραμμένο αντίθετα στο μπροστινό μέρος της συσκευής.

• Χρησιμοποιείτε απορρυπαντικό και πρόσθετα ξεβγάλματος προοριζόμενα μόνο για αυτόματο πλυντήριο πιάτων.

• **ΠΡΟΕΙΔΟΠΟΙΗΣΗ:** Ορισμένα απορρυπαντικά για πλυντήρια πιάτων είναι ιδιαίτερα αλκαλικά. Η κατάποσή τους μπορεί να είναι πάρα πολύ επικίνδυνη. Αποφεύγετε την επαφή με το δέρμα και τα μάτια και να κρατάτε τα παιδιά μακριά από το πλυντήριο πιάτων όταν η πόρτα του είναι ανοικτή. Βεβαιωθείτε ότι η θήκη απορρυπαντικού είναι άδεια μετά την ολοκλήρωση του κύκλου πλύσης.

 • Εάν το καλώδιο τροφοδοσίας έχει υποστεί ζημιά, πρέπει να αντικατασταθεί από τον κατασκευαστή ή τον αντιπρόσωπο σέρβις ή ένα άλλο εξειδικευμένο άτομο προκειμένου να αποφευχθούν τυχόν κίνδυνοι.

• Κατά την εγκατάσταση, το καλώδιο ηλεκτρικής παροχής δεν θα πρέπει να είναι υπερβολικά ή επικίνδυνα λυγισμένο ή συμπιεσμένο. Μην παίζετε με τα χειριστήρια.

 • Για να απορρίψετε τυχόν υλικά συσκευασίας, ακολουθήστε τους τοπικούς κανονισμούς, έτσι ώστε οι συσκευασίες να μπορούν να επαναχρησιμοποιηθούν.

• Να χρησιμοποιείτε το πλυντήριο πιάτων μόνο για την ενδεδειγμένη λειτουργία του.

• Η σύνδεση της συσκευής με το δίκτυο ύδρευσης θα πρέπει να γίνεται με χρήση νέων σωλήνων. Δεν θα πρέπει να επαναχρησιμοποιούνται οι παλιοί σωλήνες.

• Ο μέγιστος αριθμός σερβίσιων εμφανίζεται στο φύλλο του προϊόντος.



ΠΡΟΣΤΑΣΙΑ ΤΟΥ ΠΕΡΙΒΑΛΛΟΝΤΟΣ

• Αυτή η συσκευή κατασκευάστηκε από ανακυκλώσιμα ή επαναχρησιμοποιήσιμα υλικά. Η απόρριψη θα πρέπει να γίνεται σύμφωνα με τους τοπικούς κανονισμούς απόρριψης απορριμμάτων. Πριν από την απόρριψη της συσκευής, φροντίστε να κόψετε το καλώδιο, έτσι ώστε να μην μπορεί να επαναχρησιμοποιηθεί.

• Για πιο λεπτομερείς πληροφορίες σχετικά με το χειρισμό και την ανακύκλωση αυτού του προϊόντος, επικοινωνήστε με τις τοπικές αρχές που είναι αρμόδιες για την ξεχωριστή συλλογή των απορριμμάτων ή το κατάστημα από το οποίο αγοράσατε τη συσκευή.

ΑΠΟΡΡΙΨΗ ΣΥΣΚΕΥΑΣΙΑΣ



• Η συσκευασία είναι 100% ανακυκλώσιμη όπως υποδεικνύει το σύμβολο ανακύκλωσης. Τα διάφορα μέρη της συσκευασίας δεν θα πρέπει να απορρίπτονται στο περιβάλλον, αλλά σύμφωνα με τους τοπικούς κανονισμούς.



• Η Ευρωπαϊκή Οδηγία 2012/19/ΕΕ σχετικά με τα Απόβλητα ηλεκτρικού και ηλεκτρονικού εξοπλισμού (ΑΗΗΕ) απαιτεί οι παλιές ηλεκτρικές οικιακές συσκευές να μην απορρίπτονται μέσω της συνηθισμένης δημοτικής διαδικασίας απομακρυνσης απορριμμάτων χωρίς διαλογή. Οι παλιές συσκευές θα πρέπει να συλλέγονται ξεχωριστά προκειμένου να γίνει επαναχρησιμοποίηση και ανακύκλωση των υλικών του μηχανήματος, καθώς και να αποφευχθούν τυχόν επιπτώσεις στην ατμόσφαιρα και τη δημόσια υγεία. Το σύμβολο του διαγραμμένου κάδου απορριμμάτων που εμφανίζεται σε όλα τα προϊόντα υπενθυμίζει στους ιδιοκτήτες τις υποχρεώσεις τους για ξεχωριστή συλλογή των απορριμμάτων. Για περισσότερες πληροφορίες σχετικά με την ξεχωριστή απόρριψη των οικιακών συσκευών, οι ιδιοκτήτες μπορούν να επικοινωνήσουν με τις αρμόδιες δημόσιες αρχές ή με τον τοπικό αντιπρόσωπο της συσκευής.



WAŻNE WSKAZÓWKI BEZPIECZEŃSTWA

 Przed użyciem urządzenia należy przeczytać uważnie instrukcję, ponieważ zawiera ona ważne informacje na temat bezpiecznej instalacji, użytkowania i konserwacji. Zachować niniejszą instrukcję w bezpiecznym miejscu w celu przyszłej konsultacji. W przypadku sprzedaży, odstąpienia lub przeniesienia urządzenia należy się upewnić, że instrukcja została przekazana wraz z urządzeniem.

Ostrożnie usunąć wszystkie materiały opakowaniowe i upewnić się, że nie zostały one uszkodzone podczas transportu. W razie uszkodzenia, skontaktować się ze sprzedawcą i nie rozpoczynać czynności montażowych.

 **Podczas użycia zmywarki, stosować niższe środki ostrożności:**

• Stosować urządzenie do mycia naczyń zgodnie z instrukcjami zawartymi w instrukcji.
• Urządzenie może być używane przez dzieci powyżej 8 lat oraz osoby z ograniczonymi zdolnościami fizycznymi, zmysłowymi lub psychicznymi lub brakiem doświadczenia i wiedzy, jeśli osoby te są nadzorowane, uzyskały

instrukcje na temat bezpiecznego użycia urządzenia i mają świadomość istniejącego zagrożenia. Nie zezwalać dzieciom na zabawę urządzeniem.

- Czyszczenie i konserwacja nie powinny być przeprowadzane przez dzieci bez nadzoru.
- Nie instalować urządzenia na zewnątrz, nawet w zadaszonym miejscu. Wystawienie urządzenia na działanie deszczu i burz jest bardzo niebezpieczne.
- Nie przechowywać łatwopalnych materiałów w pobliżu urządzenia.
- Woda w urządzeniu nie jest zdatna do picia.
- Nie używać rozpuszczalników wewnątrz urządzenia: ryzyko wybuchu!
- Nie pozostawiać drzwi w pozycji otwartej, ponieważ może to wywołać ryzyko uwięzienia.
- Nie stawiać przedmiotów na otwartych drzwiczkach; nie siadać, ani nie stawać na drzwiczkach, ponieważ może to doprowadzić do przechylenia urządzenia.
- Otwarte drzwiczki urządzenia mogą udźwignąć wyłącznie masę załadowanego kosza, gdy jest on wysunięty.
- Po zakończeniu każdego cyklu i przed rozpoczęciem czyszczenia w celu konserwacji, jak również w razie usterki podczas funkcjonowania należy odłączyć przyłącze wody i wyjąć wtyczkę z gniazda elektrycznego.
- Naprawy i zmiany techniczne muszą być wykonywane wyłącznie przez wykwalifikowanego technika.
- Podczas odłączania urządzenia należy zawsze ciągnąć za wtyczkę znajdującą się w gniazdku. Nie ciągnąć za kabel.



- W celu uniknięcia niebezpieczeństwa porażenia, podczas montażu urządzenia należy stosować odpowiednie rękawice.
- Podczas użytkowania należy w odpowiedni sposób zabezpieczyć dostęp do tylnej ściany, dosuwając urządzenie do ściany lub płyty meblowej.
- Przechowywać materiał opakowaniowy poza zasięgiem dzieci, nie zezwalać na zabawę materiałem opakowaniowym.
- Nie zezwalać dzieciom na zabawę urządzeniem.
- Przechowywać środek myjący, dodatek do płukania i sól poza zasięgiem dzieci.
- Urządzenie jest przeznaczone wyłącznie do użytku domowego.
- Nie uruchamiać urządzenia przed zakończeniem procesu instalacji.

INSTRUKCJE W ZAKRESIE UZIEMIENIA

- Należy zapewnić uziemienie urządzenia. W

razie niewłaściwego funkcjonowania lub zwarcia w obwodzie elektrycznym, uziemienie ogranicza ryzyko porażenia prądem przy użyciu przewodu odprowadzającego prąd elektryczny. Urządzenie jest wyposażone w kabel z przewodem uziemiającym i wtyczką uziemiającą.

- Należy umieścić wtyczkę w odpowiednim gnieździe, zainstalowanym i uziemionym zgodnie miejscowymi przepisami.
- Nie stosować przedłużaczy, przejściówek i rozgałęźników w celu podłączenia urządzenia do gniazda.
- ⚡ Niewłaściwe podłączenie przewodu urządzenia - uziemienia może wywołać ryzyko porażenia prądem elektrycznym.
- W razie wątpliwości na temat uziemienia urządzenia należy się skontaktować z wykwalifikowanym elektrykiem lub przedstawicielem serwisu. Nie dokonywać modyfikacji wtyczki dostarczonej z urządzeniem, jeśli nie pasuje ona do gniazda. Należy się zwrócić do wykwalifikowanego elektryka w celu instalacji odpowiedniego gniazda.

WŁAŚCIWE UŻYCIE

- Podczas instalacji należy zapewnić dostęp do wyłącznika urządzenia (główny wyłącznik).
- Podczas wkładania naczyń do mycia:
 - 1 - Umieścić ostre przedmioty w taki sposób, by nie uszkodziły one uszczelki na drzwiczkach;
 - 2 - **OSTRZEŻENIE:** Noże i ostro zakończone przedmioty należy ładować do kosza na sztućce z końcówkami/ostrzami zwróconymi w dół lub układać je w pozycji poziomej z ostro zakończonym końcem znajdującym się z dala od przedniej części urządzenia.
- Stosować wyłącznie środki myjące i dodatki do płukania przeznaczone do zmywarek automatycznych.
- **OSTRZEŻENIE:** Niektóre środki myjące do zmywarek są silnie alkaliczne. W przypadku połknięcia, mogą być one bardzo niebezpieczne. Unikać kontaktu ze skórą i oczami i nie zezwalać dzieciom na przebywanie w pobliżu zmywarki, gdy jest ona otwarta. Po zakończeniu każdego mycia należy sprawdzić, czy pojemnik na środek myjący jest pusty.
- ⚡ W razie uszkodzenia przewodu zasilania, w celu uniknięcia zagrożenia, powinien on zostać wymieniony przez producenta, jego serwisanta lub inną osobę posiadającą odpowiednie kwalifikacje.
- Podczas instalacji, nie dopuścić do nadmiernego zagięcia lub spłaszczenia

kabla zasilającego. Nie naruszać elementów sterujących.

-  • Należy postępować zgodnie z lokalnymi przepisami, dzięki czemu opakowania będą mogły być ponownie wykorzystane.
- Stosować zmywarkę wyłącznie zgodnie z zamierzonym przeznaczeniem.
- Należy podłączyć urządzenie do przyłączy wodociągowych przy użyciu kompletu węży. Nie należy ponownie używać starego kompletu węży.
- Maksymalna liczba miejsc na naczynia została przedstawiona na karcie produktu.



OCHRONA ŚRODOWISKA

- Niniejsze urządzenie zostało wykonane z materiału nadającego się do recyklingu i ponownego użycia. Złomowanie urządzenia powinno być przeprowadzone zgodnie z miejscowymi przepisami w zakresie składowania odpadów. Przed złomowaniem należy odciąć kabel zasilający, aby uniemożliwić ponowne użycie urządzenia.
- W celu uzyskania bardziej szczegółowych informacji na temat postępowania z produktem i recyklingu należy się skontaktować z miejscowymi władzami zajmującymi się selektywną zbiórką odpadów lub z punktem sprzedaży, w którym zostało zakupione urządzenie.

SKŁADOWANIE LUB OPAKOWANIE

-  • Opakowanie może być poddane recyklingowi w 100%, jak potwierdza symbol recyklingu. Nie należy wyrzucać do środowiska części opakowania, ale należy je składować zgodnie z przepisami wydanymi przez miejscowe władze.

-  • Dyrektywa europejska 2012/19/WE w sprawie zużytego sprzętu elektrycznego oraz elektronicznego (WEEE) przewiduje, że domowe urządzenia elektryczne nie mogą podlegać zwykłemu cyklowi utylizacji stałych odpadów miejskich. Zużyte urządzenia powinny być zebrane oddzielnie w celu optymalizacji kosztów ponownego wykorzystania i recyklingu surowców, z których zbudowane jest urządzenie, zapobiegając jednocześnie ryzyku zanieczyszczenia środowiska i zagrożenia życia publicznego. Symbol przekreślonego pojemnika na odpady oznaczony na wszystkich produktach przypomina właścicielowi o obowiązku w zakresie oddzielnej zbiórki odpadów. W celu uzyskania dodatkowych informacji na temat prawidłowego usuwania zużytego

sprzętu domowego, użytkownicy mogą się zwrócić do właściwych służb miejskich lub do skupujących go sprzedawców.

EN Assistance

Before contacting Assistance:

- Check whether the problem can be resolved using the Troubleshooting guide (see *Troubleshooting*).
- Restart the programme to check whether the problem has ceased to exist.
- If the problem persists, contact the Authorised Technical Assistance Service.

⚠ Never use the services of unauthorised technicians.

Please have the following information to hand:

- The type of malfunction.
- The appliance model (Mod.).
- The serial number (S/N).

This information can be found on the appliance data plate (see *Description of the appliance*).

DE Kundendienst

Bevor Sie den Kundendienst anfordern:

- sollten einige Kontrollen vorab selbst durchgeführt werden (*siehe Störungen und Abhilfe*).
- Starten Sie das Programm erneut, um sicherzustellen, dass die Störung behoben wurde.
- Ist dies nicht der Fall, wenden Sie sich bitte an den autorisierten Kundendienst.

⚠ Beauftragen Sie bitte niemals unbefugtes Personal.

Geben Sie bitte Folgendes an:

- die Art der Störung
- das Gerätemodell (Mod.)
- die Seriennummer (S/N).

Diese Informationen können Sie auf dem am Gerät befindlichen Typenschild ablesen (*siehe Beschreibung Ihres Geschirrspülers*).

CS Servisní služba

Před přivoláním servisní služby:

- Zkontrolujte, zda nejste schopni poruchu odstranit sami (viz *Poruchy a způsob jejich odstranění*).
- Znovu uveďte do chodu mycí program s cílem ověřit, zda byla porucha odstraněna.
- V případě negativního výsledku se obraťte na Autorizovanou servisní službu.

⚠ Nikdy se neobracejte s žádostí o pomoc na neautorizované techniky.

Při hlášení poruchy uveďte:

- druh poruchy;
- model zařízení (Mod.);
- výrobní číslo (S/N).

Tyto informace jsou uvedeny na štítku s jmenovitými údaji, umístěném na zařízení. (viz *Popis zařízení*).

SK Servisná služba

Skôr ako sa obrátite na Servisnú službu:

- Skontrolujte, či nie ste schopní poruchu odstrániť sami (*viď Poruchy a spôsob ich odstránenia*).
- Opätovne uveďte do chodu umývací program, s cieľom overiť, či bola porucha odstránená.
- V prípade negatívneho výsledku sa obráťte na Servisnú službu alebo na autorizovaného technika;

⚠ Nikdy sa neobracajte so žiadosťou o pomoc na neautorizovaných technikov.

Pri hlásení poruchy uveďte:

- druh poruchy;
- model zariadenia (Mod.);
- výrobné číslo (S/N).

Tieto informácie sú uvedené na štítku s technickými údajmi, umiestnenom na zariadení. (*viď Popis zariadenia*).

EL Τεχνική υποστήριξη

Πριν απευθυνθείτε στην Τεχνική Υποστήριξη:

- Βεβαιωθείτε ότι μπορείτε να αντιμετωπίσετε μόνοι σας την ανωμαλία (βλέπε *Ανωμαλίες και Λύσεις*).
- Επανεκκινήστε το πρόγραμμα για να ελέγξετε αν το πρόβλημα επιλύθηκε.
- Σε αρνητική περίπτωση, επικοινωνήστε με την Εξουσιοδοτημένη Υπηρεσία Τεχνικής Υποστήριξης.

⚠ Μην ανατρέχετε ποτέ σε μη εξουσιοδοτημένους τεχνικούς.

Γνωστοποιήστε:

- τον τύπο της ανωμαλίας
- το μοντέλο της μηχανής (Mod.)
- τον αριθμό σειράς (S/N).

Οι πληροφορίες αυτές βρίσκονται στην πινακίδα χαρακτηριστικών επί της συσκευής (βλέπε *Περιγραφή της συσκευής*).

PL Serwis Techniczny

Przed zwróceniem się do Serwisu Technicznego:

- Sprawdzić, czy problemu nie można rozwiązać samodzielnie (*patrz Nieprawidłowości w działaniu i sposoby ich usuwania*).
- Ponownie uruchomić program, aby przekonać się, czy usterka nie ustąpiła.
- W przeciwnym wypadku skontaktować się z autoryzowanym Serwisem Technicznym.

⚠ Zwracać się wyłącznie do autoryzowanych techników.

Podać:

- rodzaj nieprawidłowości;
- model urządzenia (Mod.);
- numer seryjny (S/N).

Informacje te znajdują się na tabliczce znamionowej umieszczonej na urządzeniu (*patrz Opis urządzenia*).

EN Product Data (product fiche)

Product Fiche	
Brand	WHIRLPOOL
Model	ADG 321
Rated capacity in standard place settings (1)	10
Energy efficiency class on a scale from A+++ (low consumption) to D (high consumption)	A+
Energy consumption per year in kWh (2)	237
Energy consumption of the standard cleaning cycle in kWh	0.83
Power consumption of the off-mode in W	0.5
Power consumption of the left-on mode in W	5.0
Water consumption per year in litres (3)	2800
Drying efficacy class on a scale from G (low efficacy) to A (high efficacy)	A
Programme time for standard cleaning cycle in minutes	180
The duration of the left-on mode in minutes	12
Noise in dB(A) Re 1pW	49
Built-in model	Yes
NOTES	
1) The information on the label and fiche relates to the standard cleaning cycle, this programme is suitable to clean normally soiled tableware and it is the most efficient programme in terms of combined energy and water consumption. The standard cleaning cycle corresponds to the Eco cycle.	
2) Based on 280 standard cleaning cycles using cold water fill and the consumption of the low power modes. Actual energy consumption depends on how the appliance is used.	
3) Based on 280 standard cleaning cycles. Actual water consumption depends on how the appliance is used.	

CS Informační list výrobku

Informační list výrobku	
Značka	WHIRLPOOL
Model	ADG 321
Kapacita počtu standardních sad nádobí (1)	10
Třída energetické účinnosti na stupnici A+++ (nejnižší spotřeba) až D (vysoká spotřeba)	A+
Roční spotřeba energie v kWh (2)	237
Spotřeba energie standardního mycího cyklu v kWh	0.83
Spotřeba energie ve vypnutém stavu ve W	0.5
Spotřeba energie v režimu ponechání v zapnutém stavu ve W	5.0
Roční spotřeba vody v litrech za rok (3)	2800
Třída účinnosti sušení na stupnici od G (minimální účinnost) až po A (maximální účinnost)	A
Délka programu při standardním mycím cyklu v minutách	180
Délka režimu ponechání v zapnutém stavu v minutách	12
Emise hluku v dB(A) re 1 pW	49
Vestavný spotřebič	Ano
1) Informace uvedené na štítku a v informačním listu se vztahují na standardní mycí cyklus. Tento program je vhodný pro mytí běžně znečištěného nádobí. Jedná se o nejúčinnější program z hlediska kombinované spotřeby energie a vody. Standardní mycí cyklus koresponduje s cyklem Eco.	
2) Na základě 280 standardních mycích cyklů při použití studené vody a spotřeby v režimu nízké spotřeby energie. Skutečná spotřeba energie závisí na tom, jak je spotřebič používán.	
3) Na základě 280 standardních mycích cyklů. Skutečná spotřeba vody závisí na tom, jak je spotřebič používán.	

SK Opis výrobku

Opis výrobku	
Značka	WHIRLPOOL
Model	ADG 321
Kapacita počtu štandardných súprav riadu (1)	10
Trieda energetickej účinnosti na stupnici A+++ (najnižšia spotreba) až D (vysoká spotreba)	A+
Ročná spotreba energie v kWh (2)	237
Spotreba energie štandardného umývacieho cyklu v kWh	0.83
Spotreba energie vo vypnutom stave vo W	0.5
Spotreba energie v režime ponechania v zapnutom stave vo W	5.0
Ročná spotreba vody v litroch za rok (3)	2800
Trieda účinnosti sušenia na stupnici od G (minimálna účinnosť) až po A (maximálna účinnosť)	A
Dĺžka programu pri štandardnom umývacom cykle v minútach	180
Dĺžka režimu ponechania v zapnutom stave v minútach	12
Emisa hluku v dB(A) re 1 pW	49
Vstavaný spotrebič	Áno
<p>1) Informácie uvedené na štítku a v informačnom liste sa vzťahujú na štandardný umývací cyklus. Tento program je vhodný na umývanie bežne znečisteného riadu. Jedná sa o najúčinnjší program z hľadiska kombinovanej spotreby energie a vody. Štandardný umývací cyklus korešponduje s cyklom Eco.</p> <p>2) Na základe 280 štandardných umývacích cyklov pri použití studenej vody a spotreby v režime nízkej spotreby energie. Skutočná spotreba energie závisí na tom, ako je spotrebič používaný.</p> <p>3) Na základe 280 štandardných umývacích cyklov. Skutočná spotreba vody závisí na tom, ako je spotrebič používaný.</p>	

DE Datenblatt

Datenblatt	
Marke	WHIRLPOOL
Modell	ADG 321
Nennkapazität in Standardgedecken für den Standardreinigungszyklus (1)	10
Energieeffizienzklasse (A+++ niedriger Verbrauch) bis D (hoher Verbrauch)	A+
Energieverbrauch pro Jahr in kWh (2)	237
Energieverbrauch Standardreinigungszyklus in kWh	0.83
Gewichtete Leistungsaufnahme im Aus-Zustand in W	0.5
Gewichtete Leistungsaufnahme im unausgeschalteten Zustand in W	5.0
Wasserverbrauch pro Jahr in Liter (3)	2800
Trocknungseffizienzklasse (A höchste Effizienz) bis G (geringste Effizienz)	A
Programmdauer des Standardreinigungszyklus in Minuten	180
Dauer des unausgeschalteten Zustands nach Programmende	12
Luftschallemissionen dB(A) re 1pW	49
Einbaugerät	Ja
<p>1) Angabe auf Grundlage von 280 Standardreinigungszyklen bei Kaltwasserbefüllung und dem Verbrauch der Betriebsarten mit geringer Leistungsaufnahme. Der tatsächliche Energieverbrauch hängt von der Art der Nutzung des Geräts ab.</p> <p>2) Die Angaben beziehen sich auf den Standardreinigungszyklus. Dieses Programm eignet sich zur Reinigung von normal verschmutztem Geschirr und ist am effizientesten in Bezug auf den kombinierten Energie- und Wasserverbrauch. Der Standardreinigungszyklus entspricht dem Eco Zyklus.</p> <p>3) Angabe auf Grundlage von 280 Standardreinigungszyklen. Der tatsächliche Energieverbrauch hängt von der Art der Nutzung des Geräts ab.</p>	

EL Δελτίο προϊόντος

Δελτίο προϊόντος	
Εμπορικό σήμα	WHIRLPOOL
Κωδικός μοντέλου προμηθευτή	ADG 321
Ονομαστική χωρητικότητα με τις τυπικές ρυθμίσεις (1)	10
Κλάση ενεργειακής απόδοσης σε κλίμακα από A+++ (χαμηλή κατανάλωση) έως D (υψηλή κατανάλωση)	A+
Κατανάλωση ενέργειας ετησίως σε kWh (2)	237
Κατανάλωση ενέργειας του σάνταρ κύκλου καθαρισμού σε kWh	0.83
Κατανάλωση ισχύος της λειτουργίας απενεργοποίησης σε σάνταρ κύκλο σε kWh	0.5
Κατανάλωση ισχύος της λειτουργίας αναμονής σε σάνταρ κύκλο σε kWh	5.0
Κατανάλωση νερού ετησίως σε λίτρα (3)	2800
Κλάση απόδοσης στεγνώματος σε κλίμακα από G (ελάχιστη απόδοση) έως A (μέγιστη απόδοση)	A
Χρόνος προγράμματος για τον σάνταρ κύκλο καθαρισμού σε λεπτά 5)	180
Η διάρκεια της λειτουργίας αναμονής σε λεπτά	12
Εκπομπές αερόφερτου θορύβου σε dB(A) Re 1pW	49
Εντοιχισμένο μοντέλο	Ναι
Σημειώσεις	
1) Οι πληροφορίες στην ετικέτα και το δελτίο σχετίζονται με τον σάνταρ κύκλο καθαρισμού, αυτό το πρόγραμμα είναι κατάλληλο για να καθαρίζει φυσιολογικά λερωμένα επιτραπέζια σκεύη και είναι τα αποδοτικότερα προγράμματα όσον αφορά τον συνδυασμό κατανάλωσης ενέργειας και νερού.	
2) Με βάση τους 280 σάνταρ κύκλους καθαρισμού που χρησιμοποιούν κρύο νερό και την κατανάλωση των λειτουργιών χαμηλής ισχύος. Η πραγματική κατανάλωση ενέργειας εξαρτάται από τη χρήση της συσκευής.	
3) Με βάση τους 280 κανονικούς κύκλους καθαρισμού. Η πραγματική κατανάλωση ενέργειας εξαρτάται από τη χρήση της συσκευής.	

PL Karta produktu

Karta produktu	
Marka	WHIRLPOOL
Nazwa modelu	ADG 321
Pojemność znamionowa, wyrażona liczbą standardowych kompletów naczyń (1)	10
Klasa efektywności energetycznej, skala od A+++ (niskie zużycie) do D (wysokie zużycie)	A+
Zużycie energii w kWh rocznie (2)	237
Zużycie energii w standardowym cyklu zmywania w kWh	0.83
Zużycie energii w trybie wyłączenia W	0.5
Zużycie energii w trybie czuwania W	5.0
Roczne zużycie wody w litrach rocznie (3)	2800
Klasa efektywności suszenia, skala od G (minimalna efektywność) do A (maksymalna efektywność)	A
Czas programu dla standardowego cyklu zmywania w minutach	180
Czas trwania trybu czuwania w minutach	12
Poziom emitowanego hałasu w dB(A) re1 pW	49
Model do zabudowy	Tak
Uwagi	
1) Informacja, że cykl jest odpowiedni do zmywania normalnie zabrudzonych zastaw stołowych oraz że jest najbardziej efektywnym programem pod względem łącznego zużycia energii i wody dla tego rodzaju zastawy stołowej; Standardowy cykl zmywania odpowiada cyklowi Eco.	
2) Na podstawie 280 standardowych cykli zmywania, przy użyciu zimnej wody, oraz w trybie niskiego zużycia energii. Rzeczywiste zużycie energii zależy od sposobu użycia urządzenia.	
3) Na podstawie 280 standardowych cykli zmywania. Rzeczywiste zużycie energii zależy od sposobu użycia urządzenia.	

⚠ If the appliance must be moved at any time, keep it in an upright position; if absolutely necessary, it may be tilted onto its back.

Connecting the water supply

⚠ Adaptation of the water supply for installation should only be performed by a qualified technician.

The water inlet and outlet hoses may be positioned towards the right or the left in order to achieve the best possible installation.

Make sure the dishwasher does not bend or squash the hoses.

Connecting the water inlet hose

- To a 3/4" gas cold or hot water connection point (max. 60°C).
- Run the water until it is perfectly clear.
- Screw the inlet hose tightly into position and turn off the tap.

⚠ If the inlet hose is not long enough, contact a specialist store or an authorised technician (*see Assistance*).

⚠ The water pressure must be within the values indicated in the Technical Data table - otherwise the dishwasher may be function properly.

⚠ Make sure the hose is not bent or compressed.

Connecting the water outlet hose

Connect the outlet hose to a drain duct with a minimum diameter of 2 cm. (A)

The outlet hose connection must be at a height ranging from 40 to 80 cm from the floor or surface where the dishwasher rests.

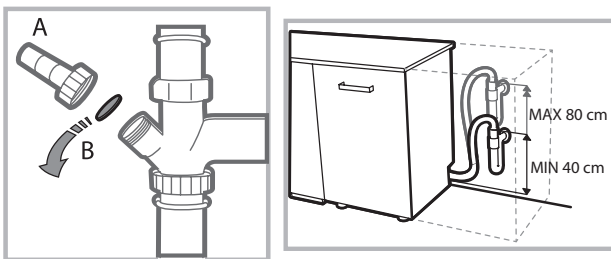

Before connecting the water outlet hose to the sink drain, remove the plastic plug (B).

Anti-flooding protection

To ensure floods do not occur, the dishwasher:
- is provided with a special system which blocks the water supply in the event of anomalies or leaks from inside the appliance.

Some models are also equipped with the supplementary safety device **New Acqua Stop**, which guarantees anti-flooding protection even in the event of a supply hose rupture.



WARNING: HAZARDOUS VOLTAGE!

Under no circumstances should the water inlet hose be cut as it contains live electrical parts.

Electrical connection

Before inserting the plug into the electrical socket, make sure that:

- The socket is **earthed** and complies with current regulations;
- the socket can withstand the maximum load of the appliance as shown on the data plate located on the inside of the door (*see chapter Description of the appliance*);
- The power supply voltage falls within the values indicated on the data plate on the inside of the door.
- The socket is compatible with the plug of the appliance. If this is not the case, ask an authorised technician to replace the plug (*see Assistance*). Do not use extension cables or multiple sockets.

⚠ Once the appliance has been installed, the power supply cable and the electrical socket should be easily accessible.

⚠ The cable should not be bent or compressed.

⚠ If the power supply cable is damaged, have it replaced by the manufacturer or its authorised Technical Assistance Service in order to prevent all potential hazards. (*See Assistance*)

⚠ The Company shall not be held responsible for any incidents, if these regulations are not observed.

Positioning and levelling

1. Position the dishwasher on a level sturdy floor. If the floor is uneven, the front feet of the appliance may be adjusted until it reaches a horizontal position. If the appliance is levelled correctly, it will be more stable and much less likely to move or cause vibrations and noise while it is operating.

2. Before recessing the dishwasher, stick the adhesive transparent strip under the wooden shelf in order to protect it from any condensation which may form.

3. Place the dishwasher so that its sides or back panel are in contact with the adjacent cabinets or the wall. This appliance can also be recessed under a single worktop (*see the Assembly instruction sheet*).

4. To adjust the height of the rear foot, turn the red hexagonal bushing on the lower central part at the front of the dishwasher using a hexagonal spanner with an opening of 8 mm. Turn the spanner in a clockwise direction to increase the height and in an anticlockwise direction to decrease it. (*see Building-in instruction sheet attached to the documentation*)

Advice regarding the first wash cycle

After the installation, remove the stoppers from the racks and the retaining elastic elements from the upper rack (if any).

Water softener settings

Before starting the first wash cycle, set the hardness level of the water from the mains supply. (see chapter *Rinse aid and refined salt*).

First load the softener tank with water, then introduce about 1 kg of salt. It is perfectly normal for water to flow out.

As soon as this procedure is complete, run a wash cycle.

Only use salt that has been specifically designed for dishwashers.



After the salt has been poured into the machine, the LOW SALT indicator light switches off.

 If the salt container is not filled, the water softener and the heating element may be damaged as a result.

The machine has a buzzer/set of tones to inform the user that a command has been implemented: power on, cycle end etc.

The symbols/indicator lights/LEDs on the control panel/display may vary in colour and may have a flashing or fixed light.

The display provides useful information concerning the type of wash cycle, drying/wash-cycle phase, remaining time, temperature etc.

Technical data	
Dimensions	width 44,5 cm height 82 cm depth 57 cm
Capacity	10 standard place-settings
Water supply pressure	0,05 ÷ 1MPa (0.5 ÷ 10 bar) 7,25 psi – 145 psi
Power supply voltage	See appliance data plate
Total absorbed power	See appliance data plate
Fuse	See appliance data plate
 	This dishwasher conforms to the following European Community Directives: -93/68/EEC (CE Marking) -2006/95/EC (Low Voltage) -2004/108/EC (Electromagnetic Compatibility) -2009/125/EC (Comm. Reg. 1016/2010) (Ecodesign) -2010/30/EC (Energy Labelling) -2011/65/EC (RoHS) -2012/19/CE Waste Electrical and Electronic Equipment (WEEE)

Description of the appliance



Overall view

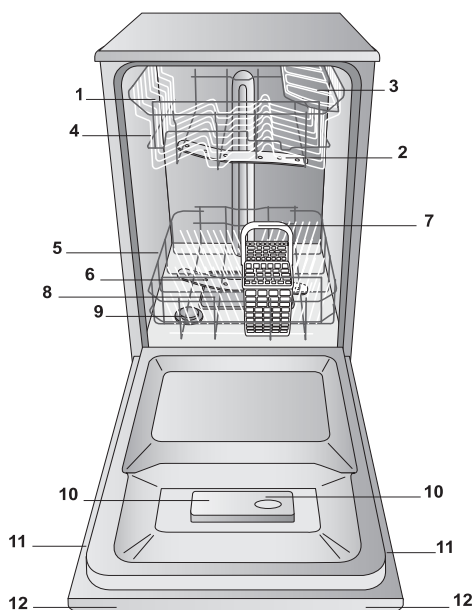

1. Upper rack
2. Upper spray arm
3. Tip-up compartments
4. Rack height adjuster
5. Lower rack
6. Lower spray arm
7. Cutlery basket
8. Washing filter
9. Salt dispenser
10. Detergent and rinse aid dispensers
11. Data plate
12. Control Panel

Control panel

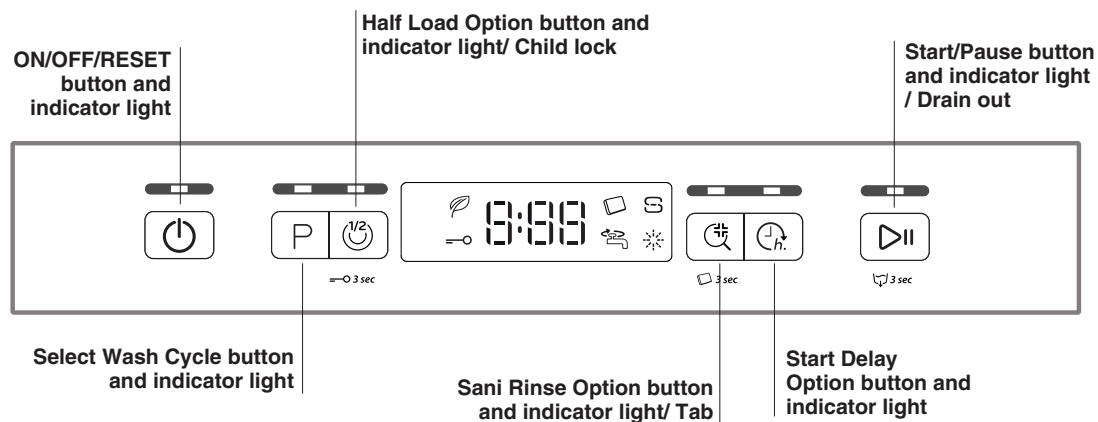

Display

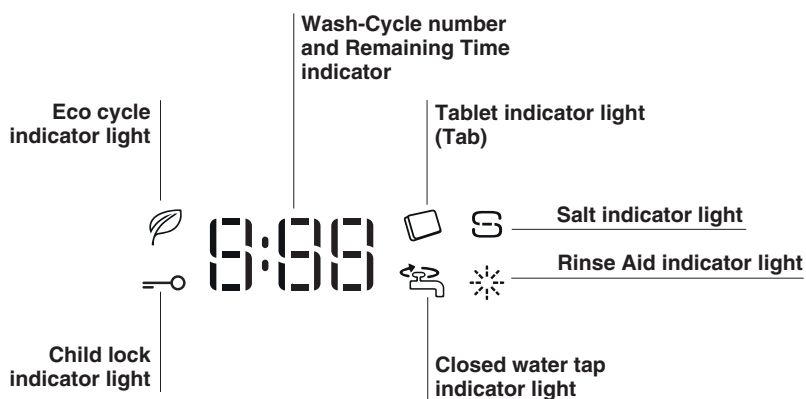

Refined Salt and Rinse Aid

⚠ Only use products which have been specifically designed for dishwashers. Do not use table salt or industrial salt. Follow the instructions given on the packaging.

⚠ If you are using a multi-function product, we recommend that you add salt in any case, especially if the water is hard or very hard. (Follow the instructions given on the packaging.)

⚠ If you do not add salt or rinse aid, the LOW SALT and LOW RINSE AID indicator lights will remain lit.

Measuring out the refined salt

The use of salt prevents the formation of LIMESCALE on the dishes and on the machine's functional components.

- It is important that the salt dispenser be never empty.
- It is important to set the water hardness.

The salt dispenser is located in the lower part of the dishwasher (see *Description*) and should be filled:

- When the LOW RINSE AID indicator light in the control panel is lit;
 - See autonomy in the water hardness table.
1. Remove the lower rack and unscrew the container cap (anticlockwise).

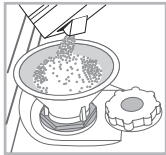

2. Only the first time you do this: fill the water dispenser up to the edge.
3. Position the funnel (see *figure*) and fill the salt container right up to its edge (approximately 1 kg); it is not unusual for a little water to leak out.

4. Remove the funnel and wipe any salt residue away from the opening; rinse the cap under running water and then screw it on. It is advisable to perform this procedure every time you add salt to the container.

Make sure the cap is screwed on tightly, so that no detergent can get into the container during the wash cycle (this could damage the water softener beyond repair).

⚠ Whenever you need to add salt, we recommend carrying out the procedure before the washing cycle is started.

Setting the water hardness

For perfect water softener operation, it is essential that the adjustment be based on the water hardness in your house. Ask your local water supplier for this information. The factory setting is for medium water hardness.

- Switch the dishwasher on using the On/Off button.
- Switch it off using the On/Off button
- Hold down the **START/PAUSE** for 5 seconds until you hear a beep.
- Switch it on using the On/Off button
- The display shows the current selection level number and the salt indicator light.
- Press button **P** to select the desired hardness level (see *Hardness Table*).
- Switch it off using the On/Off button
- Setting is complete!

Water Hardness Table				Average autonomy salt dispenser with 1 wash cycle per day
level	°dH	°fH	mmol/l	months
1	0 - 6	0 - 10	0 - 1	7 months
2	6 - 11	11 - 20	1.1 - 2	5 months
3	12 - 17	21 - 30	2.1 - 3	3 months
4	17 - 34	31 - 60	3.1 - 6	2 months
5	34 - 50	61 - 90	6.1 - 9	2/3 weeks

For values between 0°f and 10°f, we do not recommend the use of salt. A setting of 5 may increase cycle duration.

(°dH = hardness measured in German degrees - °f = hardness measured in French degrees - mmol/l = millimoles per litre)

Measuring out the rinse aid

Rinse aid makes dish DRYING easier. The rinse aid dispenser should be filled:

- When the LOW RINSE AID indicator light on the panel/display is lit;
- When the dark optical indicator on the dispenser door "E" becomes transparent.

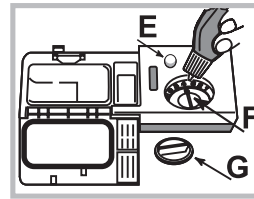

1. Open the dispenser by turning the cap "G" in an anticlockwise direction.
2. Pour in the rinse aid, making sure it does not overflow from the dispenser. If this happens, clean the spill immediately with a dry cloth.
3. Screw the cap back on.

NEVER pour the rinse aid directly into the tub.

Adjusting the amount of rinse aid

If you are not completely satisfied with the drying results, you can adjust the quantity of rinse aid used. Turn the adjuster "F". A maximum of 4 levels can be set according to the dishwasher model. The factory setting is for a medium level.

- If you see bluish streaks on the dishes, set a low number (1-2).
- If there are drops of water or limescale marks on the dishes, set a high number (3-4).

Loading the racks



Tips

Before loading the racks, remove all food residues from the crockery and empty liquids from glasses and containers. **No preventive rinsing is needed under running water.**

Arrange the crockery so that it is held in place firmly and does not tip over; and arrange the containers with the openings facing downwards and the concave/convex parts placed obliquely, thus allowing the water to reach every surface and flow freely. Make sure that the lids, handles, trays and frying pans do not prevent the spray arms from rotating. Place any small items in the cutlery basket.

Since plastic dishes and non-stick frying pans usually retain more water drops, their drying will be not so good as that of ceramic or stainless-steel dishes.

Lightweight items such as plastic containers should be placed in the upper rack and arranged so that they cannot move.

After loading the appliance, make sure that the spray arms can rotate freely.

Lower rack

The lower rack can hold pans, lids, dishes, salad bowls, cutlery etc. Large plates and lids should ideally be placed at the sides.

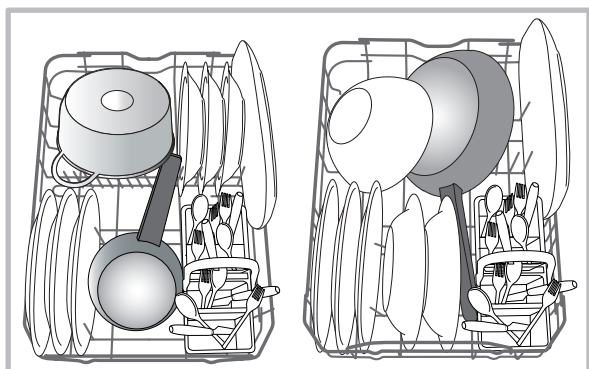

Very soiled dishes and pans should be placed in the lower rack because in this sector the water sprays are stronger and allow a higher washing performance.

Cutlery basket

The basket is equipped with top grilles for improved cutlery arrangement. The cutlery basket should be positioned **only** at the front of the lower rack.

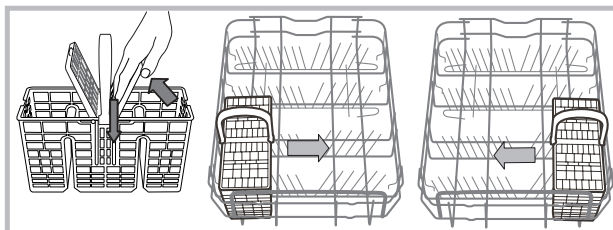

Upper rack

Load this rack with delicate and lightweight crockery such as glasses, cups, saucers and shallow salad bowls.

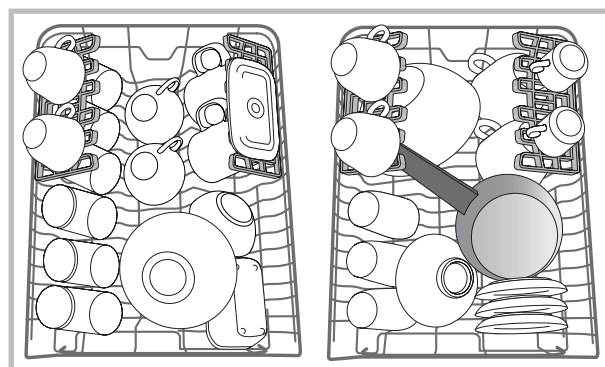

Adjustable position tip-up compartments

The side tip-up compartments can be positioned at three different heights to optimize the arrangement of the crockery inside the rack.

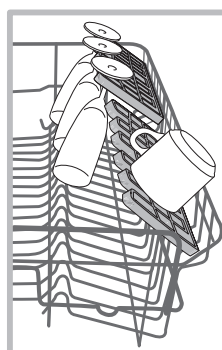

Wine glasses can be placed safely in the tip-up compartments by inserting the stem of each glass into the corresponding slot.

For optimum drying results incline the tip-up compartments more. To change the inclination, pull up the tip-up compartment, slide it slightly and position it as you wish.

Adjusting the height of the upper rack

The height of the upper rack can be adjusted: high position to place bulky crockery in the lower rack and low position to make the most of the tip-up compartments by creating more space upwards.

It is strongly recommended to never adjust height position when the rack is loaded.

NEVER raise or lower the rack on one side only.

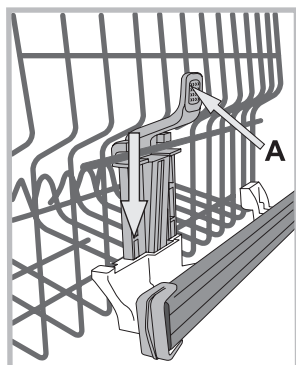

If the rack is equipped with a **Lift-Up** device (*see figure*), lift it up by holding its sides. To restore the lower position, press the levers (**A**) at the sides of the rack and follow the rack down.

Unsuitable crockery

- Wooden crockery and cutlery.
- Delicate decorated glasses, artistic handicraft and antique crockery. Their decorations are not resistant.
- Parts in synthetic material which do not withstand high temperatures.
- Copper and tin crockery.
- Crockery soiled with ash, wax, lubricating grease or ink.

The colours of glass decorations and aluminium/silver pieces can change and fade during the washing process. Some types of glass (e.g. crystal objects) can become opaque after a number of wash cycles too.

Damage to glass and crockery

Caused by:

- Type of glass and glass production process.
- Chemical composition of detergent.
- Water temperature of rinse cycle.

Tips:

- Only use glasses and porcelain guaranteed by the manufacturer as dishwasher safe.
- Use a delicate detergent suitable for crockery.
- Collect glasses and cutlery from the dishwasher as soon as the wash cycle is over.

Detergent and dishwasher use

Measuring out the detergent

Good washing results also depend on the correct amount of detergent being used. Exceeding the stated amount does not result in a more effective wash and increases environmental pollution.

The amount can be adjusted to the soil level.

In the case of normally soiled items, use approximately either 25g (powder detergent) or 25ml (liquid detergent). If tablets are used, one tablet will be enough.

If the crockery is only lightly soiled or if it has been rinsed with water before being placed in the dishwasher, reduce the amount of detergent used accordingly.

For good washing results also follow the instructions shown on the detergent box.

For further questions please ask the detergent producers.

Open the detergent dispenser using button **D** and measure out the detergent according to the Table of wash cycles:

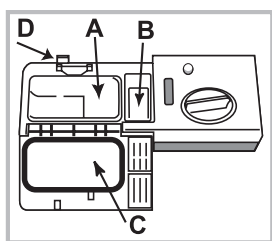

- powder or liquid: compartments **A** (wash detergent) and **B** (pre-wash detergent)
- tablet: when the cycle requires 1 tablet, place it in compartment **A** and close cover **C**; when it requires 2 tablets, place the second tablet on the bottom of the appliance.

Remove detergent residues from the edges of the compartment and close cover **C** until it clicks.

The detergent dispenser automatically opens up at the right time according to the wash cycle.

If all-in-one detergents are used, we recommend using the TAB option, because it adjusts the cycle so that the best washing and drying results are always achieved.

 **Only use detergent which has been specifically designed for dishwashers.**

DO NOT USE washing up liquid.

Using excessive detergent may result in foam residues remaining in the machine after the cycle has ended.

To achieve the best washing and drying results, the combined use of detergent, rinse aid liquid and refined salt is required.



We recommend using detergents that do not contain phosphates or chlorine, as these products are harmful to the environment.

Starting the dishwasher

1. Press the ON-OFF button.
2. Open the door and measure out the detergent. (*see detergent information*).
3. Load the racks (*see Loading the racks*) and shut the door.
4. Select the wash cycle in accordance with the type of crockery and its soil level (*see table of wash cycles*) by pressing the **P** button.
5. Select the wash options (*see Special wash cycles and options*).
6. Start the wash cycle by pressing the START/PAUSE button.
7. The end of the wash cycle is indicated by beeps and the display shows **END**. Switch off the appliance by pressing the ON/OFF button.
8. Wait for a few minutes before removing the crockery, in order to avoid burns. Unload the racks, beginning with the lower level.

 **The machine will switch off automatically during certain extended periods of inactivity, in order to minimise electricity consumption.**

If the crockery is only lightly soiled or if it has been rinsed with water before being placed in the dishwasher, reduce the amount of detergent used accordingly.

Modifying a wash cycle in progress

If a mistake was made during the wash cycle selection process, it is possible to change the cycle, provided that it has only just begun: in order to change the wash cycle switch off the machine by pressing and holding the ON/OFF button. Switch the machine back on using the ON/OFF button and select the new wash cycle and any options desired; start the cycle by pressing the START/PAUSE button.

Adding extra crockery

Without switching off the machine, open the door, taking care to avoid the escaping steam, and place the crockery inside the dishwasher. Shut the door and press the START/PAUSE button the cycle will begin from the point at which it was interrupted.







Accidental interruptions

If the door is opened during the wash cycle, or if there is a power cut, the cycle stops. once the door has been shut or the electricity supply is restored, to start again the cycle from where it was interrupted, press the START/PAUSE button.

Wash cycles

Wash-cycle data is measured under laboratory conditions according to European Standard EN 50242.

Based on the different conditions of use, the wash-cycle duration and data can change.

Wash cycle	Wash cycle which include drying	Options	Approximate duration of wash cycles h:min.	Water consumption (l/cycle)	Energy consumption (kWh/cycle)
1. Eco 	Yes	Start Delay - Half Load - Tab - Sani Rinse	03:00	10	0,83
2. Intensive  65°	Yes	Start Delay - Half Load - Tab	02:30	14	1,3
3. Normal  55°	Yes	Start Delay - Half Load - Tab	02:00	13,5	1,1
4. Fragile  45°	Yes	Start Delay - Half Load - Tab	01:40	10	0,95
5. Rapid  50°	No	Start Delay - Tab	00:25	8,5	0,5
6. Prewash 	No	Start Delay - Half Load	00:10	4,0	0,01

Instructions on wash-cycle selection and detergent dosage

1. Normally soiled crockery. Standard program, the most efficient in terms of its combined energy and water consumption.

4 gr/ml**+ 21 gr/ml – 1 Tab (**Quantity of pre-washing detergent)

2. Recommended program for heavily soiled crockery, specially suitable for pans and saucepans (not to be used for delicate items). 25 gr/ml – 1 Tab

3. Normally soiled pans and dishes. 4 gr/ml**+ 21 gr/ml – 1 Tab

4. Cycle for delicate items, which are more sensitive to high temperatures, for example glasses and cups. 25 gr/ml – 1 Tab

5. Fast cycle to be used for slightly dirty dishes, with no dried-on food. (ideal for 2 place settings) 21 gr/ml – 1 Tab

6. Crockery to be washed later. No detergent

Standby consumption: Left-on mode consumption: 5 W - Off mode consumption: 0.5 W.

Special wash cycles and Options



Notes:

Optimum performance levels when using the “1 Hour” and “Rapid” cycles can be achieved by respecting the specified number of place settings.

To reduce consumption even further, only run the dishwasher when it is full.

Note for Test Laboratories: for information on comparative EN testing conditions, please send an email to the following address: contact@whirlpool.com

Wash options

The OPTIONS may only be set, changed or reset after the wash cycle has been selected and before the Start/Pause button has been pressed.

Only the options which are compatible with the type of wash cycle set may be selected. If an option is not compatible with the selected wash cycle (*see Table of wash cycles*), the corresponding led/ symbol flashes rapidly 3 times.

If an option is selected which is not compatible with another (previously selected) option, it will flash 3 times and switch off, while the most recently selected option will remain active. To deselect an option which has been set by mistake, press the corresponding button again.



Delayed start

The start of the program may be delayed for a period of time between **0:30** and **24** hours.

1. Select the program and any desired options. Press the DELAYED START button (repeatedly) to delay the start of the program. Adjustable from 0:30 to 24 hours.

With each press of the button, the delay start increases by: 0:30 if selection below 4 hours, 1:00 if selection is below 12 hours, 4 hours if selection is above 12 hours. If 24 hours reached, and the button is pressed, the delayed start is deactivated.

2. Press the START/PAUSE button: the timer will begin counting down;

3. Once this time has elapsed, the indicator light switches off and the program begins automatically. If at the time of the countdown the START/PAUSE button is pressed again the DELAYED START option is cancelled and the selected program starts automatically.

⚠ The Start Delay function cannot be set once a wash cycle has started.



Half Load option

If there are not many dishes to be washed, a half load cycle may be used in order to save water, electricity and detergent. Select the wash cycle and press the HALF LOAD button: the indicator light will illuminate.

Press the HALF LOAD button to deselect this option.

⚠ Remember to halve the amount of detergent.



Child safety lock

A long press of HALF LOAD button, will activate the SAFETY LOCK function. The SAFETY LOCK function will block the control panel. To deactivate the SAFETY LOCK, long press again.



Sani Rinse Option

This option allows higher temperatures to be used. Select the washing program, press the Sani Rinse button and the indicator light will switch on. To deselect the option, press the same button again.

Ideal to clean crockery and feeding bottles.

⚠ Warning: the crockery and plates could be extremely hot at the end of the cycle.

⚠ The Sani Rinse option results in lengthening of the wash cycle.



Tablet option (Tab)

A long press of Sani Rinse button, will activate the TABLET function. This option optimises washing and drying results. To deactivate the TABLET, long press again.

⚠ The “Tablet” option results in a longer wash cycle.



Drain out

To stop and cancel the active cycle, the Drain Out function can be used.

A long press of START/PAUSE button, will activate the DRAIN OUT function. The active cycle will be stopped and the water in the dishwasher will be drained out.

Care and maintenance

Shutting off the water and electricity supplies

- Turn off the water tap after every wash cycle to avoid leaks.
- Always unplug the appliance when cleaning it and when performing maintenance work.

Cleaning the dishwasher

- The external surfaces of the machine and the control panel can be cleaned using a non-abrasive cloth which has been dampened with water. Do not use solvents or abrasive products.
- Any marks on the inside of the appliance may be removed using a cloth dampened with water and a little vinegar.

Preventing unpleasant odours

- Always keep the door of the appliance ajar in order to avoid moisture from forming and being trapped inside the machine.
- Clean the seals around the door and detergent dispensers regularly using a damp sponge. This will avoid food becoming trapped in the seals, which is the main cause behind the formation of unpleasant odours.

Cleaning the spray arms

Food residue may become encrusted onto the spray arms and block the holes used to spray the water. It is therefore recommended that you check the arms from time to time and clean them with a small non-metallic brush. The two spray arms may both be removed.

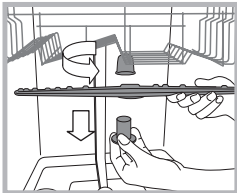

To remove the upper spray arm, turn the plastic locking ring in an anti-clockwise direction. The upper spray arm should be replaced so that the side with the greater number of holes is facing upwards.

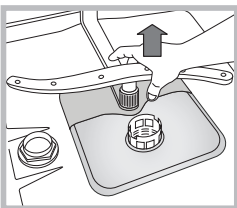

The lower spray arm can be removed by pressing on the side tabs and pulling it upwards.

Cleaning the water inlet hose

If the water hoses are new or have not been used for an extended period of time, let the water run to make sure it is clear and free of impurities before performing the necessary connections. If this precaution is not taken, the water inlet could become blocked and damage the dishwasher.

 Clean the water inlet filter at the tap outlet regularly.

- Turn off the water tap.
- Unscrew the end of the water inlet hose, remove the filter and clean it carefully under running water.
- Re-place the filter and screw the water hose back into position.

Cleaning the filters

The filter assembly consists of three filters which remove food residues from the washing water and then recirculate the water. They must be cleaned if you wish to achieve the best results in every wash.

 Clean the filters regularly.

 The dishwasher must not be used without filters or if the filter is loose.

• After several washes, check the filter assembly and if necessary clean it thoroughly under running water, using a non-metallic brush and following the instructions below:

1. Turn the cylindrical filter **C** in an anti-clockwise direction and pull it out (*fig. 1*).
2. Remove the cup filter **B** by exerting a slight pressure on the side flaps (*fig. 2*);
3. Slide out the stainless-steel plate filter **A**. (*fig. 3*).
4. Inspect the trap and remove any food residues. **NEVER REMOVE** the wash-cycle pump protection (*black detail*) (*fig. 4*).

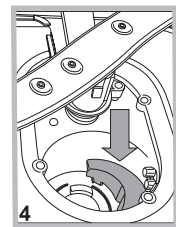
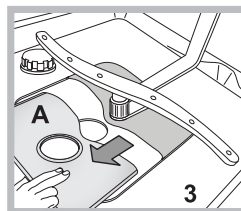
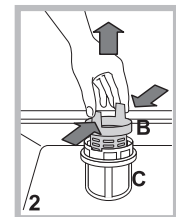
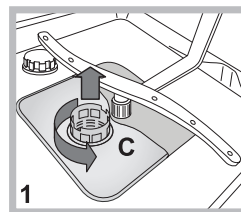

After cleaning the filters, re-place the filter assembly and fix it in position correctly; this is essential for maintaining the efficient operation of the dishwasher.

Leaving the machine unused for extended periods

- Disconnect the appliance from the electricity supply and shut off the water tap.
- Leave the door of the appliance ajar.
- When you return, run a wash cycle when the dishwasher is empty.

Troubleshooting



Whenever the appliance fails to work, check for a solution from the following list before calling for Assistance.

Problem:	Possible causes / Solutions:
The dishwasher does not start or cannot be controlled.	<ul style="list-style-type: none"> • The water supply tap is not turned on. • Switch off the appliance by pressing the ON/OFF button, switch it back on after approximately one minute and reset the wash cycle. • The appliance has not been plugged in properly or another electricity socket should be used. • The dishwasher door has not been closed properly.
The door won't close.	<ul style="list-style-type: none"> • Make sure that the racks were inserted all the way. • The lock was released. Strongly push the door until a "clacking" noise is heard.
No water drain out of the dishwasher.	<ul style="list-style-type: none"> • The wash cycle has not finished yet. • The water drain hose is bent (<i>see Installation</i>). • The drain duct is clogged up. • The filter is clogged up with food residues. • Check the height of the drain hose.
The dishwasher makes excessive noise.	<ul style="list-style-type: none"> • The dishes are rattling against each other or against the spray arms. Place the dishes properly and make sure the spray arms can rotate freely. • Too much foam: the detergent has not been measured out correctly or it is not suitable for use in dishwashers. (<i>See Detergent and dishwasher use.</i>) Do not prewash the dishes by hand.
The dishes and glasses are covered in a white film or limescale deposits.	<ul style="list-style-type: none"> • No refined salt. • Water hardness adjustment is not suitable: increase the relevant values. (<i>See Refined Salt and Rinse Aid.</i>) • The salt and rinse-aid dispenser cap has not been closed properly. • The rinse aid has been used up or the dosage is too low.
The dishes and glasses are streaked or have a bluish tinge.	<ul style="list-style-type: none"> • The rinse aid dosage is too high.
The crockery has not been dried properly.	<ul style="list-style-type: none"> • A wash cycle without a drying programme has been selected. • The rinse aid has been used up. (<i>See Refined Salt and Rinse Aid.</i>) • The rinse aid dispenser setting is not suitable. • The crockery is made from non-stick material or plastic; the presence of water drops is normal.
The dishes are not clean.	<ul style="list-style-type: none"> • The crockery has not been arranged properly. • The spray arms cannot rotate freely, being hindered by the dishes. • The wash cycle is too gentle (<i>see Wash Cycles</i>). • Too much foam: the detergent has not been measured out correctly or it is not suitable for use in dishwashers. (<i>See Detergent and dishwasher use.</i>) • The lid on the rinse aid compartment has not been closed correctly. • The filter is dirty or clogged up (<i>see Care and maintenance.</i>) • The refined salt level is low (<i>See Refined Salt and Rinse Aid.</i>) • Make sure that the height of the dishes is compatible with the rack adjustment. • The holes in the spray arms are clogged up. (<i>See Care and maintenance.</i>)
The dishwasher won't load any water. It is blocked with flashing lights.	<ul style="list-style-type: none"> • There is no water in the mains supply or the tap is shut off. • The water inlet hose is bent (<i>see Installation</i>). • The filters are clogged up: they need cleaning. (<i>See Care and maintenance.</i>) • The drain duct is clogged up: it needs cleaning. • After checking and cleaning, switch the dishwasher on and off and start a new wash cycle. • If the problem persists, turn off the water tap, remove the plug and call the Service Centre.

Installation

DE

⚠ Im Falle eines Umzugs sollte das Gerät möglichst in vertikaler Position transportiert werden, falls erforderlich, neigen Sie das Gerät zur Rückseite hin.

Wasseranschlüsse

⚠ Die Anpassung der Elektro- und Wasseranlagen zur Installation des Gerätes darf nur durch Fachpersonal erfolgen.

Der Wasserzulaufschlauch und der Wasserablaufschlauch können sowohl nach rechts als auch nach links ausgerichtet werden, wodurch eine optimale Installation gewährleistet wird. Die Schläuche dürfen nicht geknickt oder von der Spülmaschine gequetscht werden.

Anschluss des Zulaufschlauchs

- An einen 3/4"-Gasanschluss für kaltes oder warmes Wasser (max.. 60°C).
- Das Wasser laufen lassen, bis es klar ist.
- Den Zulaufschlauch fest anschließen und den Wasserhahn öffnen.

⚠ Sollte der Zulaufschlauch nicht lang genug sein, dann wenden Sie sich bitte an einen Fachhändler oder an einen autorisierten Techniker (*siehe Kundendienst*).

⚠ Der Wasserleitungsdruck muss innerhalb der in der Tabelle der technischen Daten angegebenen Werte liegen, da sonst der Geschirrspüler möglicherweise nicht richtig funktioniert.

⚠ Der Schlauch darf nicht eingeklemmt oder abgeknickt werden.

Anschluss des Ablaufschlauchs

Schließen Sie den Ablaufschlauch an eine Ablaufleitung mit Minstdurchmesser von 2 cm an. (A)

Der Anschluss des Ablaufschlauchs muss sich in einer Höhe von 40 bis 80 cm vom Boden oder von der Standfläche der Spülmaschine befinden.

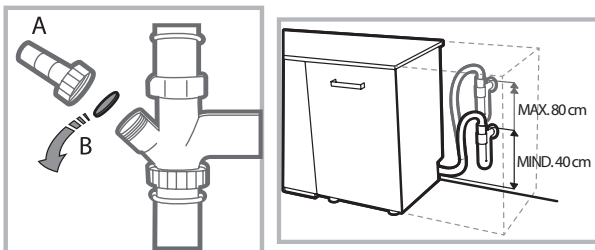

Vor dem Anschließen des Ablaufschlauchs an den Siphon des Spülbeckens den Plastikdeckel (B) abnehmen.

Schutz vor Überschwemmungen

Um Überschwemmungen auszuschließen, wurde der Geschirrspüler:

- mit einem System versehen, dank dessen der Wasserzulauf bei Anomalien oder internem Wasserverlust unterbrochen wird.

Einige Modelle sind auch mit einem zusätzlichen **New Acqua Stop** Sicherheitssystem ausgestattet, das auch bei

Schlauchdefekten vor Überschwemmung schützt.



ACHTUNG: GEFÄHRLICHE SPANNUNG!

Der Versorgungsschlauch darf auf keinen Fall abgeschnitten werden: er enthält nämlich Strom führende Teile.

Elektroanschluss

Vor Einfügen des Netzsteckers in die Steckdose ist sicherzustellen, dass:

- die Netzsteckdose **geerdet ist**  und den gesetzlichen Bestimmungen entspricht;
- die Netzsteckdose die auf dem Typenschild (befindlich auf der Innentür) angegebene max. Leistungsaufnahme des Gerätes trägt (*siehe Beschreibung Ihres Geschirrspülers*);
- die Versorgungsspannung den auf dem Typenschild (auf der Innentür) vermerkten Werten entspricht;
- die Steckdose mit dem Netzstecker kompatibel ist. Andernfalls muss der Netzstecker von einem autorisierten Techniker ausgetauscht werden (*siehe Kundendienst*); verwenden Sie bitte keine Verlängerungen oder Vielfachstecker.

⚠ Der Netzstecker, das Netzkabel und die Steckdose sollten bei installiertem Gerät leicht zugänglich sein.

⚠ Das Netzkabel darf nicht gebogen oder eingeklemmt werden.

⚠ Sollte das Speisekabel beschädigt sein, muss es vom Hersteller oder seiner technischen Kundendienststelle ausgetauscht werden, um Unfallrisiken vorzubeugen. (*Siehe Kundendienst*)

⚠ Der Hersteller übernimmt keinerlei Haftung, sollten diese Vorschriften nicht genau beachtet werden.

Positionierung und Nivellierung

1. Stellen Sie den Geschirrspüler auf einem ebenen und festen Boden auf. Gleichen Sie eventuelle Unregelmäßigkeiten durch Anziehen oder Losschrauben der vorderen Stellfüße aus, bis das Gerät eben ausgerichtet ist. Mit einer präzisen Nivellierung verleiht Stabilität und vermeidet Vibrationen und Betriebsgeräusche.

2. Bringen Sie vor dem Einbau des Geschirrspülers den transparenten Klebestreifen unter der Arbeitsplatte an, um sie vor eventuellem Kondenswasser zu schützen.

3. Stellen Sie das Gerät so auf, dass es mit den Seitenteilen oder mit der Rückwand an den anliegenden Möbeln oder an der Wand anlehnt. Das Gerät kann auch unter einer durchlaufenden Arbeitsplatte eingebaut werden (*siehe Montageanleitung*).

4. Regulieren Sie den hinteren Stellfuß durch Einwirken mittels eines 8 mm-Sechskantschlüssels auf die rote Sechskantbuchse (befindlich unter der Frontseitenmitte des Geschirrspülers). Durch Drehen nach rechts wird die Höhe

erhöht, durch Drehen nach links wird sie herabgesetzt. (Siehe der Dokumentation beiliegendes Anleitungsblatt)

Hinweise zur ersten Inbetriebnahme

Nach Abschluss der Installation die Puffer an den Körben und die Rückhaltegummis vom oberen Korb (wenn vorhanden) entfernen.

Einstellungen Wasserenthärter

Vor dem ersten Start muss die Wasserhärte des Wassers aus dem Netz eingestellt werden. (siehe Kapitel Klarspüler und Regeneriersalz)

Wenn der Wasserenthärtebehälter das erste Mal befüllt wird, muss zunächst Wasser eingefüllt werden. Dann erst etwa 1 kg Salz hinzufügen. Es ist normal, dass bei diesem Vorgang Wasser aus dem Behälter austritt.

Den ersten Spülgang sofort danach starten.

Verwenden Sie bitte nur Spezialssalz für Geschirrspüler.



Nach dem Einfüllen des Salzes erlischt die SALZNACH-FÜLLANZEIGE.

Das Nichtfüllen des Salzbehälters kann eine Beschädigung des Wasserenthärters und des Heizwiderstandes bewirken.

Das Gerät ist mit akustischen Signalen/Tönen ausgestattet , die den eingegebenen Befehl anzeigen: Start, Zyklusende, etc..

Die Leuchtsymbole/Kontrollanzeigen/LED-Anzeigen auf dem Bedienfeld/Display, können unterschiedliche Farben aufweisen, blinken oder Dauerlicht anzeigen.

Das Display zeigt nützliche Informationen zum eingestellten Zyklus, Spül-/Trockenphase, Restzeit, Temperatur, etc. an.

Technische Daten	
Abmessungen	Breite 44,5 cm Höhe 82 cm Tiefe 57 cm
Fassungsvermögen	10 Maßgedecke
Wasserversorgungsdruck	0,05÷1MPa (0,5 ÷10 bar) 7,25 psi – 145 psi
Versorgungsspannung	Siehe Typenschild
Maximale Leistungsaufnahme	Siehe Typenschild
Schmelzsicherung	Siehe Typenschild
 	Dieses Gerät entspricht folgenden EG-Richtlinien: -93/68/EEC (CE Marking) -2006/95/EC (Low Voltage) -2004/108/EC (Electromagnetic Compatibility) -2009/125/EC (Comm. Reg. 1016/2010) (Ecodesign) -2010/30/EC (Energy Labelling) -2011/65/EC (RoHS) -2012/19/CE

Beschreibung Ihres Geschirrspülers

DE

Geräteansicht

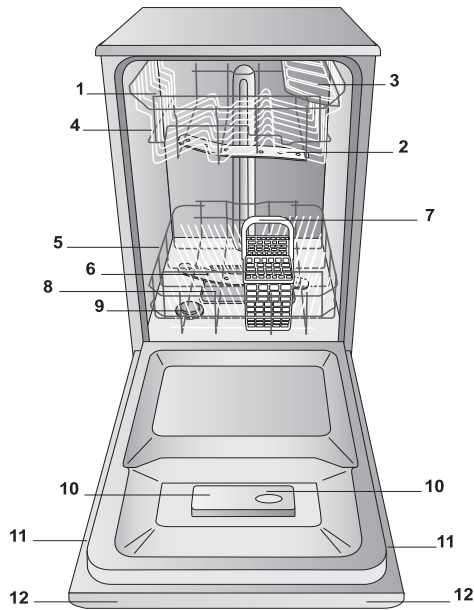

1. Oberkorb
2. Oberer Sprüharm
3. Hochklappbare Ablagen
4. Einstellung der Korbhöhe
5. Unterkorb
6. Unterer Sprüharm
7. Besteckkorb
8. Spülsiebe
9. Salzbehälter
10. Spülmittelkammern und Klaspülerbehälter
11. Typenschild
12. Bedienblende

Bedienblende

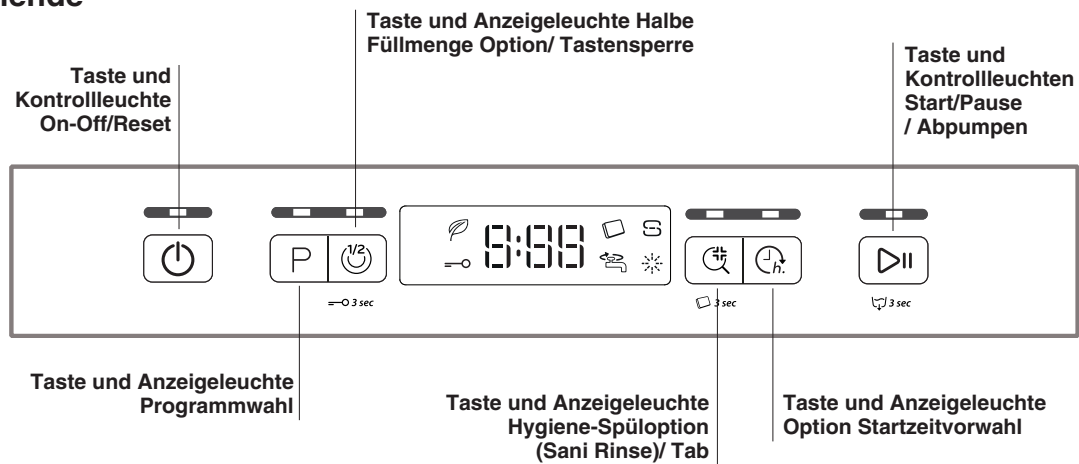

Display

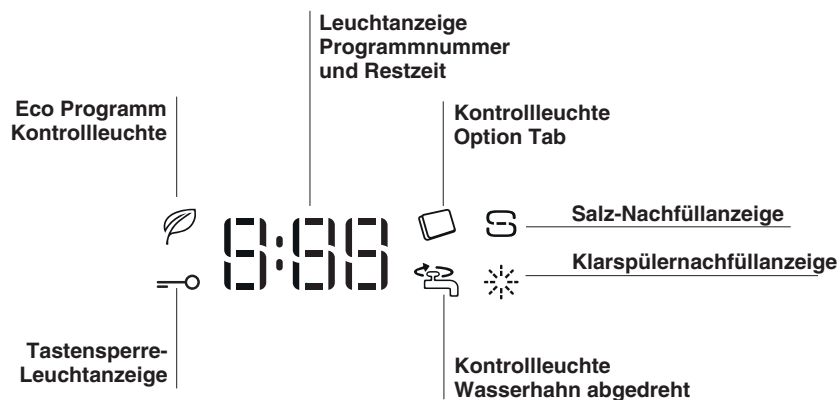

Regeneriersalz und Klarspüler



⚠ Verwenden Sie bitte nur Spezialprodukte für Geschirrspüler. Verwenden Sie bitte kein Kochsalz oder Industriesalz. Bitte befolgen Sie die auf der Verpackung befindlichen Anweisungen.

⚠ Sollten Sie ein Multifunktionsprodukt verwenden, empfehlen wir dennoch den Zusatz von Regeneriersalz, besonders bei hartem oder sehr hartem Wasser. (Bitte befolgen Sie die auf der Verpackung befindlichen Anweisungen).

⚠ Da weder Salz noch Klarspüler eingefüllt wird, ist es ganz normal, dass die Kontrollleuchten der SALZNACHFÜLLANZEIGE und der KLARSPÜLERNACHFÜLLANZEIGE weiterhin leuchten.

Einfüllen des Regeneriersalzes

Mit der Verwendung von Salz werden KALKABLAGERUNGEN auf dem Geschirr und den funktionalen Komponenten des Geschirrspülers verhindert.

- Wichtig ist, dass der Salzbehälter nie leer bleibt.
- Wichtig ist, die Einstellung der Wasserhärte vorzunehmen. Der Salzbehälter befindet sich im Geschirrspülerboden (*siehe Beschreibung*) und muss aufgefüllt werden:
- wenn auf der Bedienblende die Kontrollleuchte der SALZNACHFÜLLANZEIGE aufleuchtet;
- siehe Autonomie in der Tabelle der Wasserhärte.



1. Ziehen Sie den Unterkorb heraus und schrauben Sie den Salzbehälterdeckel gegen den Uhrzeigersinn ab.
2. Nur bei erstmaliger Inbetriebnahme: Füllen Sie den Behälter bis zum Rand mit Wasser.
3. Setzen Sie den Trichter auf (*siehe Abbildung*) und füllen Sie den Behälter bis zum Rand mit Salz (ca. 1 kg), es ist normal, wenn etwas Wasser ausläuft.
4. Den Trichter abnehmen und die Salzreste vom Öffnungsrand entfernen; den Deckel unter fließendem Wasser abspülen, bevor er wieder aufgeschraubt wird.

Es wird empfohlen, diesen Vorgang bei jedem Nachfüllen von Salz zu wiederholen.

Schrauben Sie den Deckel fest auf, damit während des Spülgangs keine Spüllauge eintreten kann. (Diese könnte den Enthärter dauerhaft beschädigen).

⚠ Wenn Salz nachgefüllt werden muss, sollte dies vor dem Start des Spülgangs erfolgen.

Einstellen der Wasserhärte

Für eine perfekte Funktion des Wasserenthärter muss die tatsächliche Wasserhärte eingestellt werden. Diesen Wert können Sie bei Ihrem Wasserwerk erfragen. Der voreingestellte Wert entspricht einer mittleren Wasserhärte.

- Die Spülmaschine mit der ON/OFF-Taste einschalten
- Mit der ON/OFF-Taste ausschalten
- Die Taste **START/PAUSE** 5 Sekunden lang drücken, bis ein Signalton erklingt.
- Mit der ON/OFF-Taste einschalten
- Das Display zeigt die Nummer der Stufe der laufenden Auswahl und die Salzkontrollleuchte an.
- Die Taste **P** zur Auswahl des gewünschten Härtegrads drücken (*siehe Härtegrad-Tabelle*).
- Mit der ON/OFF-Taste ausschalten

- Einstellung abgeschlossen!

Tabelle zur Wasserhärte				Mittlere Autonomie Salzbehälter bei 1 Spülzyklus pro Tag
Stufe	°dH	°fH	mmol/l	Monate
1	0 - 6	0 - 10	0 - 1	7 Monate
2	6 - 11	11 - 20	1,1 - 2	5 Monate
3	12 - 17	21 - 30	2,1 - 3	3 Monate
4	17 - 34	31 - 60	3,1 - 6	2 Monate
5	34 - 50	61 - 90	6,1 - 9	2-3 Wochen

Von 0°f bis 10°f wird empfohlen, kein Salz zu verwenden. Mit der Einstellung 5 kann sich die Haltbarkeit verlängern.

(°dH = Grad deutsche Härte - °fH = Grad französische Härte - mmol/l = Millimol/Liter)

Einfüllen des Klarspülers

Der Klarspüler vereinfacht die TROCKNUNG des Geschirrs. Der Klarspülerbehälter muss aufgefüllt werden:

- wenn auf dem Bedienfeld/Display die Kontrollleuchte KLARSPÜLER NACHFÜLLEN aufleuchtet;
- wenn die Sichtanzeige auf der Klappe des Behälters **E** von dunkel zu transparent wechselt.

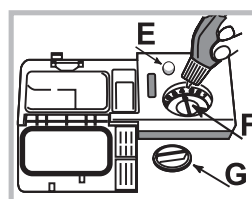

1. Behälter durch Drehen des Stöpsels **G** gegen den Uhrzeigersinn öffnen.
2. Klarspüler einfüllen, er darf nicht überlaufen. Andernfalls sofort mit einem trockenen Tuch abwischen.
3. Schrauben Sie die Verschlusschraube wieder ein.

Füllen Sie den Klarspüler NIEMALS direkt ins Innere des Geschirrspülers.

Klarspülerdosierung

Sollte das Trockenergebnis unzufrieden stellend sein, kann die Klarspülerdosierung neu eingestellt werden. Den Dosierer **F** drehen. Je nach Gerätemodell können bis max. 4 Stufen eingestellt werden. Der eingestellte Wert entspricht einer mittleren Stufe.

- wenn das Geschirr bläuliche Schlieren aufweist, drehen Sie den Regler auf eine niedrige Einstellung (1-2).
- befinden sich Wassertropfen oder Kalkflecken darauf, drehen Sie den Regler auf eine höhere Einstellungen (3-4).

Beladen der Körbe

DE

Hinweise

Bevor Sie das Geschirr in den Geschirrspüler einräumen, befreien Sie es von Speiserückständen und entleeren Sie Gläser und Behälter von Flüssigkeitsresten. **Es ist nicht notwendig, das Geschirr unter fließendem Wasser vorzuspülen.**

Stellen Sie das Geschirr so ein, dass es fest steht und nicht umfallen kann. Behälter müssen mit der Öffnung nach unten eingestellt werden und hohle oder gewölbte Teile müssen schräg stehen, damit das Wasser alle Oberflächen erreicht und dann abfließen kann.

Achten Sie darauf, dass Deckel, Griffe, Töpfe und Tablett die Drehung der Sprühdüse nicht behindern. Stellen Sie kleine Gegenstände in den Besteckkorb.

Plastikgeschirr und Pfannen und Töpfe aus Antihafmaterial halten Wassertropfen stärker zurück. Sie sind nach Ablauf des Programms also weniger trocken als Keramik- oder Stahlgeschirr. Leichte Gegenstände (wie Plastikbehälter) sollten möglichst im Oberkorb untergebracht und so eingesetzt werden, dass sie sich nicht bewegen können.

Stellen Sie nach Einräumen des Geschirrs sicher, dass sich die Sprühdüse frei bewegen können.

Geschirrspüler-Unterkorb

Der Unterkorb kann mit Töpfen, Deckeln, Tellern, Schüsseln, Besteck etc. befüllt werden. Räumen Sie große Teller und Deckel vorzugsweise am Rand des Korbs ein.

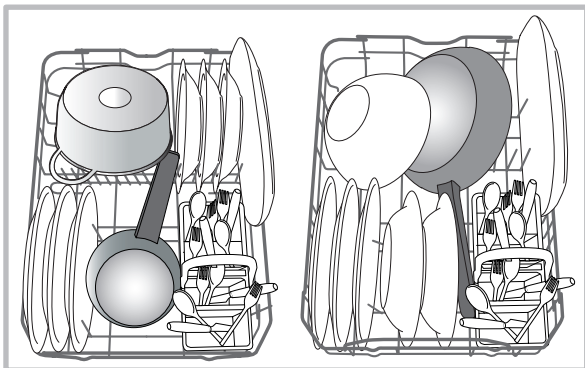

Besonders verschmutztes Geschirr sollte vorzugsweise im Unterkorb untergebracht werden, da hier die Wasserstrahlen energischer sind und somit bessere Spülergebnisse erzielt werden.

Besteckkorb

Der Besteckkorb ist mit Gittern für die bessere Einordnung des Bestecks ausgestattet. Er kann nur im vorderen Teil des unteren Korbes eingesetzt werden.

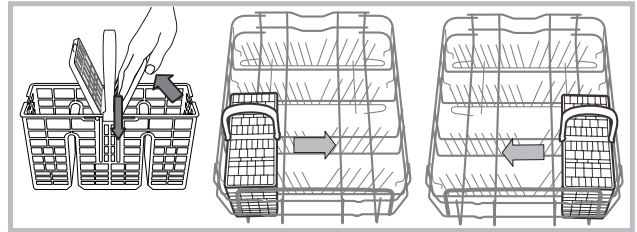

Geschirrspüler-Oberkorb

Hier sortieren Sie empfindliches und leichtes Geschirr ein: Gläser, Tasten, kleine Teller, flache Schüsseln.

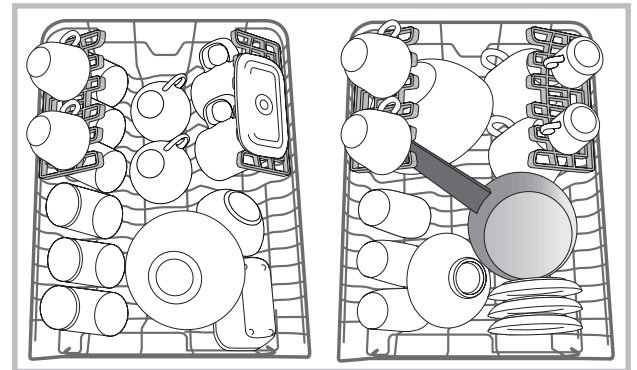

Verstellbare Ablagen

Die seitlichen Ablagen können auf drei verschiedenen Höhen positioniert werden, um beim Einräumen des Geschirrs den Platz im Korb optimal auszunutzen.

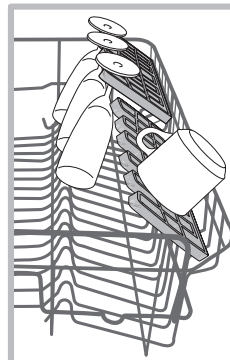

Stielgläser können an den Ablagen stabilisiert werden, indem sie mit dem Stiel in die vorgesehene Aussparung gestellt werden

Die Ablagen trocknen besser, wenn sie stärker geneigt werden. Der Neigewinkel lässt sich verstellen, indem die Ablage nach oben gezogen und in die gewünschte Position gebracht wird.

Höheneinstellung des Oberkorbes

Der Oberkorb kann in der Höhe verstellt werden: stellen Sie ihn in die oberste Position, wenn Sie großes Geschirr in den Unterkorb einräumen wollen. Wenn Sie eher die klappbaren Bereiche nutzen wollen, dann stellen Sie ihn in die untere Position.

Die Höhe des Geschirrkorbs darf auf keinen Fall verändert werden, wenn dieser beladen ist.

Heben oder senken Sie den Korb NIEMALS nur an einer Seite.

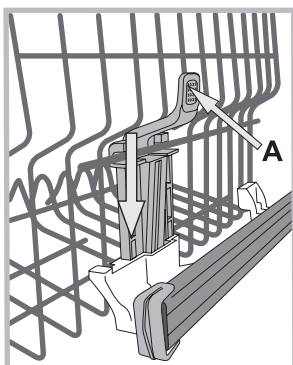

Ist der Korb mit **Lift-Up** (siehe Abbildung) ausgestattet, fassen Sie ihn an den Seiten und ziehen Sie ihn nach oben. Um den Korb zurück in die untere Stellung zu bringen, drücken Sie die Hebel (A) an den Seiten des Korbs und schieben Sie ihn nach unten.

Ungeeignetes Geschirr

- Besteck und Geschirr aus Holz.
- Empfindliche Dekorgläser, handgemachte Teller und antikes Geschirr. Die Dekore sind nicht spülmaschinenfest.
- Nicht temperaturbeständige Kunststoffteile.
- Geschirr aus Kupfer und Zinn.
- Mit Asche, Wachs, Schmieröl oder Tinte verschmutztes Geschirr.

Glasdekore, Aluminium- und Silberteile können während des Spülgangs die Farbe verändern und ausbleichen. Auch einige Glasarten (z.B. Kristallgegenstände) können nach mehreren Spülgängen matt werden.

Schäden an Glas und Geschirr

Ursachen:

- Glasart und Herstellungsprozess des Glases.
- Chemische Zusammensetzung des Spülmittels.
- Wassertemperatur des Klarspülprogramms.

Empfehlung:

- Spülen Sie nur Gläser und Geschirr in Ihrem Geschirrspüler, die vom Hersteller als spülmaschinenfest ausgezeichnet sind.
- Verwenden Sie ein Feinwaschmittel für Geschirr.
- Nehmen Sie Gläser und Besteck so bald wie möglich nach Ablauf des Programms aus der Spülmaschine.

Spülmittel und Verwendung des Geschirrspülers

DE

Einfüllen des Spülmittels

Ein gutes Spülergebnis hängt auch von einer korrekten Spülmitteldosierung ab. Eine zu hohe Dosierung ist nicht gleichzusetzen mit einem besseren Spülergebnis, man belastet dadurch nur die Umwelt.

Die Dosierung kann dem jeweiligen Verschmutzungsgrad angepasst werden.

Bei einer normalen Verschmutzung ca. 25 g (in Pulverform) bzw. 25 ml (flüssig) verwenden. Werden Spülmittel Tabs verwendet, reicht ein Tab aus.

Für nur leicht verschmutztes Geschirr, oder für Geschirr, das vorher unter laufendem Wasser abgespült wurde, kann die Spülmittelmenge erheblich reduziert werden.

Beachten Sie für ein optimales Spülergebnis auch die Hinweise auf dem Spülmittel.

Für weitere Informationen wenden Sie sich bitte an den Spülmittelhersteller.

Den Spülmittelbehälter durch Drücken der Taste **D** drücken; zum Dosieren des Spülmittel verweisen wir auf die Programmtabelle :

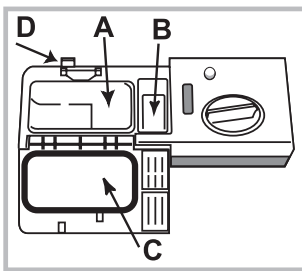

- in Pulverform oder flüssig: Kammern **A** (Spülmittel für den Hauptspülgang) und **B** (Spülmittel für den Vorspülgang)
- Tab: Erfordert das Spülprogramm 1 Tab, geben Sie diesen in Kammer A und schließen den Deckel **C**. Erfordert es 2 Tabs, geben Sie den zweiten Tab auf den

Geräteboden.

Entfernen Sie eventuelle Spülmittelrückstände von den Rändern der Kammern und schließen Sie den Deckel **C** so, dass er einrastet.

Die Spülmittelkammer öffnet sich automatisch zum richtigen Zeitpunkt des jeweils gewählten Programms. Werden Kombispülmittel verwendet, dann empfehlen wir, die Option TAB zu verwenden. Damit werden die Programme dem verwendeten Spülmittel angepasst, um das bestmögliche Spülergebnis zu erhalten.

⚠ Verwenden Sie bitte ausschließlich Spülmittel für Geschirrspüler.

VERWENDEN SIE BITTE KEIN HANDSPÜLMITTEL.

Bei übermäßiger Spülmittelverwendung können Schaumreste am Ende des Spülgangs zurückbleiben.

Die besten Spül- und Trockenergebnisse erhalten Sie nur durch den kombinierten Einsatz von Spülmittel, flüssigem Klarspüler und Regeneriersalz.



Es wird dringend empfohlen, phosphat- und chlorfreie Spülmitteln zu verwenden, die die Umwelt nicht zu sehr belasten.

Starten des Geschirrspülers

1. Die ON-OFF-Taste drücken.
2. Die Gerätetür öffnen und das Waschmittel dosieren. (siehe Spülmittels).
3. Die Körbe befüllen (siehe Beschickung der Körbe) und schließen Sie die Gerätetür.
4. Wählen Sie das Spülprogramm je nach Geschirrtyp und Verschmutzungsgrad aus (siehe Spülprogrammtabelle). Drücken Sie hierzu die Taste **P**.
5. Auswahl der Spüloptionen. (siehe Spezialprogramme und Optionen).
6. Das Programm mit der Taste START/PAUSE starten.
7. Das Programmende wird durch akustische Signale und auf dem Display erscheint die Anzeige **END**. Schalten Sie das Gerät über EIN/AUS-Taste aus.
8. Warten Sie einige Minuten, bevor Sie das Geschirr herausnehmen. Sie könnten sich daran verbrennen. Räumen Sie die Geschirrspülerkörbe aus, beginnen Sie dabei mit dem Unterkorb.

⚠ Zur Senkung des Stromverbrauchs bei Stillstand des Geräts schaltet sich das Gerät unter gewissen Bedingungen automatisch aus.

⚠ Bei nur leicht verschmutztem Geschirr oder bei Geschirr, das vorher unter laufendem Wasser abgespült wurde, kann die Spülmittelmenge erheblich reduziert werden.

Ändern eines laufenden Spülvorgangs

Falls bei der Auswahl des Spülvorgangs ein Fehler unterlaufen ist, kann die Auswahl geändert werden, sofern der Spülvorgang gerade erst begonnen hat: halten Sie die Taste ON/OFF (EIN/AUS) gedrückt, um die Maschine auszuschalten. Schalten Sie die Maschine wieder ein, indem Sie die Taste ON/OFF (EIN/AUS) verwenden, und wählen Sie den neuen Spülvorgang sowie eventuell gewünschte Optionen. Starten Sie den Spülvorgang, indem Sie die Taste START/PAUSE drücken.

Hinzufügen von zusätzlichem Geschirr





Öffnen Sie die Tür, ohne die Maschine auszuschalten, achten Sie darauf, austretendem Dampf auszuweichen, und platzieren Sie das Geschirr im Geschirrspüler. Schließen Sie die Tür und drücken Sie die Taste START/PAUSE. Der Spülvorgang wird an der Stelle fortgesetzt, an der er unterbrochen wurde.

Versehentliche Unterbrechungen

Falls die Tür während des Spülvorgangs geöffnet wird oder ein Stromausfall auftritt, hält der Spülvorgang an. Drücken Sie nach dem Schließen der Tür oder nach dem Wiederherstellen der Stromversorgung die Taste START/PAUSE, um den Spülvorgang an der Stelle fortzusetzen, an der er unterbrochen wurde.

Die Programmdateien sind Labormessdaten, die gemäß der europäischen Vorschrift EN 50242 erfasst wurden.

Je nach den unterschiedlichen Einsatzbedingungen können die Dauer und die Daten der Programme anders ausfallen.

Programm	Trocknen	Optionen	Programmdauer Stunden:Min.	Wasserverbrauch (l/Zyklus)	Energieverbrauch (kWh/Zyklus)
1. Eco 	Ja	Startverzögerung - Halbe Füllmenge - Tab - Sani Rinse	03:00	10	0,83
2. Intensiv  65°	Ja	Startverzögerung – Halbe Füllmenge – Tab	02:30	14	1,3
3. Normal  55°	Ja	Startverzögerung – Halbe Füllmenge – Tab	02:00	13,5	1,1
4. Zerbrechlich  45°	Ja	Startverzögerung – Halbe Füllmenge – Tab	01:40	10	0,95
5. Schnell/ Rapid  50°	Nein	Startverzögerung - Tab	00:25	8,5	0,5
6. Einweichen 	Nein	Startverzögerung - Halbe Füllmenge	00:10	4,0	0,01

Angaben zur Programmwahl und Dosierung des Spülmittels

1. Normal verschmutztes Geschirr. Standardprogramm, höchste Effizienz in Bezug auf kombinierten Strom- und Wasserverbrauch. 4 g/ml** + 21 g/ml – 1 Tab (**Spülmittelmenge für das Vorspülen)

2. Empfohlenes Programm für stark verschmutztes Geschirr, besonders geeignet für Pfannen und Kochtöpfe (nicht für empfindliche Gegenstände). 25 g/ml – 1 Tab

3. Normal verschmutztes Geschirr und Töpfe. 4 g/ml** + 21 g/ml – 1 Tab

4. Zyklus für empfindliche Gegenstände, die empfindlich gegenüber hohen Temperaturen sind, z.B. Gläser und Tassen. 25 g/ml – 1 Tab

5. Schnellzyklus für leicht verschmutztes Geschirr ohne angetrocknete Speisereste. (ideal für 2 Gedecke) 21 g/ml – 1 Tab

6. Später zu spülendes Geschirr. Kein Spülmittel

Standby-Verbrauch: Verbrauch im nicht ausgeschalteten Modus: 5 W - Verbrauch im ausgeschalteten Modus: 0,5 W

Sonderprogramme und Optionen

DE

Hinweis:

Die optimale Leistung der Programme "Schnell (Rapid)" ist dann gewährleistet, wenn die Anzahl der angegebenen Maßgedecke eingehalten wird.

Das Für einen geringeren Verbrauch sollte die Maschine voll beladen werden.

Hinweis für die Prüflabors: Informationen hinsichtlich der Bedingungen des EN-Vergleichstests sind unter nachfolgender Adresse anzufordern: contact@whirlpool.com

Spüloptionen

Die OPTIONEN können nur dann eingestellt, geändert oder gelöscht werden, wenn das Spülprogramm ausgewählt, und bevor die Taste Start/Pause gedrückt wird.

Es können lediglich die Optionen zugeschaltet werden, die auch mit dem gewählten Programmtyp kompatibel sind. Ist eine Option mit dem eingestellten Programm nicht kompatibel, (*siehe Spülprogrammtabelle*), blinkt die entsprechende LED 3 Mal kurz auf.

Wird eine Option gewählt, die mit einer bereits zugeschalteten Option nicht kompatibel ist, blinkt diese 3 Mal auf erlischt wieder. Nur die zuletzt gewählte Einstellung bleibt eingeschaltet. Möchten Sie eine irrtümlich eingestellte Option wieder löschen, drücken Sie die entsprechende Taste erneut.



Delayed start

Der Start des Spülprogramms kann um **0:30 bis 24** Stunden verschoben werden.

1. Das gewünschte Spülprogramm und eventuelle weitere Optionen auswählen; die Taste STARTZEITVORWAHL drücken; die Anzeigeleuchte leuchtet auf. Einstellbar von 0:30 bis 24 Stunden.

Mit jedem Drücken der Taste, die Startverzögerung erhöht sich um: 0:30 Wenn die Auswahl unter 4 Stunden, 1:00, wenn die Auswahl unter 12 Stunden, 4 Stunden, wenn die Auswahl über 12 Stunden. Wenn 24 Stunden erreicht, und der Taster wird gedrückt, der verzögerte Start deaktiviert ist.

2. Bestätigen Sie die Auswahl mit der Taste START/PAUSE, der Countdown beginnt.

3. Nachdem diese Zeit abgelaufen ist, wird die Anzeigeleuchte ausschaltet und das Programm beginnt automatisch. Wenn zum Zeitpunkt der Countdown der START/PAUSE erneut gedrückt wird, die Option Verzögerung wird abgebrochen, und das ausgewählte Programm startet automatisch.

Bei bereits in Gang gesetztem Programm ist eine Startzeitvorwahl nicht mehr möglich.



Halbe Füllmenge option

Haben Sie nur wenig Geschirr zu spülen, wählen Sie den Spülgang Halbe Füllung. Sie sparen Wasser, Strom und Spülmittel.

Wählen Sie das Programm durch Drücken der Taste HALBE FÜLLMENGE aus; die entsprechende Anzeigeleuchte schaltet sich ein.

Durch einen weiteren Druck auf dieselbe Taste wird die Option deaktiviert.

Auch die Spülmittelmenge kann halbiert werden.



Kindersicherung

Durch langes Drücken der Taste HALBE FÜLLMENGE können Sie die Funktion SAFETY LOCK (SICHERHEITSSPERRE) aktivieren. Durch diese Sicherheitsfunktion wird das Bedienfeld gesperrt. Um diese Sicherheitsfunktion zu deaktivieren, halten Sie die Taste erneut gedrückt.



Hygiene-Spüloption (Sani Rinse)

Diese Option ermöglicht ein Geschirrspülen mit höheren Temperaturen. Drücken Sie nach der Wahl des Spülprogramms die Taste HYGIENE-SPÜLOPTION. Danach leuchtet die Kontrollleuchte. Zur Deaktivierung der Option drücken Sie dieselbe Taste erneut.

Diese Option eignet sich ideal für robustes Geschirr und Babyfläschchen.

Achtung: Nach dem Spülen könnte das Geschirr und das Besteck sehr heiß sein.

Die Option Sani Rinse bewirkt eine Verlängerung des Programms.



Multifunktions-Tabs Option (Tab)

Durch langes Drücken der Taste HYGIENE-SPÜLOPTION können Sie die Funktion TAB aktivieren. Diese Option optimiert das Spül- und Trocknungsergebnis. Um diese Funktion TAB zu deaktivieren, halten Sie die Taste erneut gedrückt.

Die Option "Multifunktions-Tabs" bewirkt eine Verlängerung des Spülprogramms.



Abpumpen

Um einen aktiven Spülvorgang anzuhalten und abubrechen, kann die Abpumpfunktion verwendet werden.

Halten Sie die Taste START/PAUSE lange gedrückt, um die Funktion DRAIN OUT (ABPUMPEN) zu aktivieren. Der aktive Spülvorgang wird beendet, und das Wasser wird aus dem Geschirrspüler abgepumpt.

Abstellen der Wasser- und Stromversorgung

- Drehen Sie den Wasserhahn nach jedem Spülgang zu, um Schäden durch eventuelles Austreten von Wasser auszuschließen.
- Ziehen Sie den Netzstecker aus der Steckdose, bevor Sie Ihren Geschirrspüler reinigen oder Wartungsmaßnahmen getroffen werden.

Reinigung des Geschirrspülers

- Die Gehäuseteile und die Bedienblende können mit einem mit Wasser angefeuchteten, weichen Tuch gereinigt werden. Vermeiden Sie Löse- und Scheuermittel.
- Zur Beseitigung von evtl. Flecken im Innenraum des Gerätes verwenden Sie ein feuchtes Tuch, auf das Sie etwas weißes Essig träufeln.

Vermeidung von Geruchsbildung

- Lassen Sie die Gerätetür stets nur angelehnt; auf diese Weise kann sich keine Feuchtigkeit ansammeln.
- Die Dichtungen der Tür und der Reinigerkammern sollten regelmäßig mit einem feuchten Tuch gereinigt werden. Sie vermeiden so die Ansammlung von Speiseresten, der hauptsächlichen Ursache von Geruchsbildung im Geschirrspüler.

Reinigung der Sprüharme

Es kann vorkommen, dass Speisereste an den Sprüharmen hängen bleiben und die Wasserdüsen verstopfen. Prüfen Sie die Sprüharme daher regelmäßig und reinigen Sie sie bei Bedarf mit einer Kunststoffbürste.

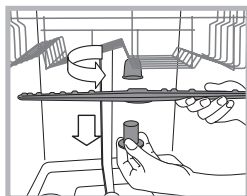

Beide Sprüharme können abgenommen werden.

Zur Abnahme des oberen Sprüharms drehen Sie den Kunststoffring gegen den Uhrzeigersinn ab. Der obere Sprüharm ist mit jener Seite nach oben wieder einzusetzen, die die meisten Löcher aufweist.

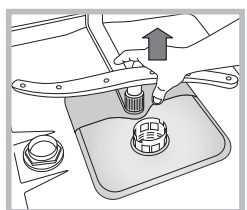

Um den unteren Sprüharm abzunehmen, drücken Sie die beiden seitlichen Zungen nach unten und ziehen dann den Arm nach oben hin ab.

Reinigen des Wasserzufuhr-Filtersiebes*

Falls es sich um neue, oder für einen längeren Zeitraum nicht benutzte Wasserschläuche handeln sollte, ist sicherzustellen, dass das Wasser auch klar und frei von Verunreinigungen ist. Lassen Sie es hierzu einige Zeit lang fließen. Andernfalls besteht das Risiko, dass die Anschlussstelle verstopft wird und Ihr Geschirrspüler dadurch Schaden nimmt.

⚠ Reinigen Sie regelmäßig den Wasserzulauffilter am Zufuhrhahn.

- Schließen Sie den Wasserhahn.
- Schrauben Sie den Wasserschlauch ab, nehmen Sie den Filter heraus und reinigen Sie ihn vorsichtig unter fließendem Wasser.
- Setzen Sie den Filter wieder ein und verschrauben Sie den Schlauch.

Die Filter reinigen

Die Siebgruppe setzt sich aus drei Filtern zusammen, die Spülwasser reinigen, von Speiseresten befreien und wieder in Umlauf bringen. Um optimale Spülergebnisse zu gewährleisten, müssen diese gereinigt werden.

⚠ Reinigen Sie die Filtersiebe regelmäßig.

⚠ Der Geschirrspüler darf nie ohne Filtersiebe oder mit ausgehängten Filtern in Betrieb genommen werden.

- Kontrollieren Sie nach einigen Spülgängen die Filtersiebgruppe. Ggf. ist diese sorgfältig unter laufendem Wasser auszuspülen. Nehmen Sie hierzu ein kleines Bürstchen (das nicht aus Metall sein darf) zu Hilfe. Verfahren Sie wie folgt:

1. Drehen Sie das zylinderförmige Filtersieb **C** gegen den Uhrzeigersinn heraus (Abb. 1).

2. Ziehen Sie den Siebbecher **B** durch leichten Druck auf die seitlichen Flügel heraus (Abb. 2);

3. Nehmen Sie den Stahl-Siebteiler **A** ab (Abb. 3).

4. Kontrollieren Sie den Hohlraum und befreien Sie diesen von eventuellen Speiseresten. **Das Spülpumpenschutzteil (schwarzes Teil) DARF NICHT ABGENOMMEN WERDEN** (Abb. 4).

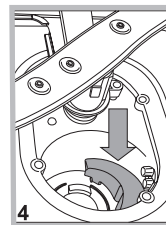
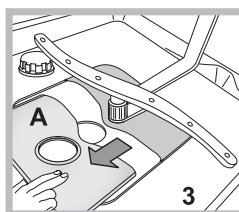
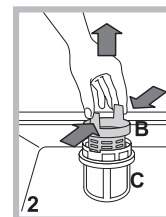
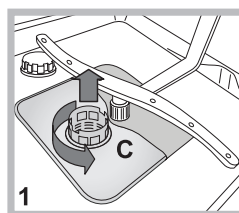

Setzen Sie die Siebgruppe nach der Reinigung der Filtersiebe wieder korrekt in ihren Sitz ein, dies ist äußerst wichtig, um eine ordnungsgemäße Betriebsweise des Geschirrspülers zu gewährleisten.

Was tun, bevor Sie für längere Zeit verreisen

- Trennen Sie sämtliche Elektroanschlüsse und schließen Sie den Wasserhahn.
- Lassen Sie die Gerätetür leicht aufstehen.
- Lassen Sie nach Ihrer Rückkehr einen Spülgang ohne Geschirr durchlaufen.

Störungen und Abhilfe

DE

Sollten Betriebsstörungen auftreten, kontrollieren Sie bitte folgende Punkte, bevor Sie sich an den Kundendienst wenden.

Störungen:	Mögliche Ursachen/Lösung:
Die Spülmaschine startet nicht oder reagiert nicht auf die Bedienungseingaben.	<ul style="list-style-type: none"> • Wasserhahn nicht aufgedreht. • Schalten Sie das Gerät durch das Drücken der ON/OFF-Taste aus und nach etwa einer Minute wieder ein und wiederholen Sie die Programmeinstellung. • Stecker ist nicht richtig in die Steckdose eingeführt oder lassen Sie ggf. die Steckdose ersetzen. • Die Gerätetür ist nicht ganz geschlossen.
Die Gerätetür schließt nicht.	<ul style="list-style-type: none"> • Stellen Sie sicher, dass die Körbe ganz eingeschoben sind. • Das Schloss ist bereits eingerastet; drücken Sie die Tür energisch, bis ein „Klicklaut“ zu hören ist.
Der Geschirrspüler pumpt das Wasser nicht ab.	<ul style="list-style-type: none"> • Das Spülprogramm ist noch nicht ganz abgelaufen. • Der Zulaufschlauch ist geknickt (<i>siehe Installation</i>). • Der Ablauf des Spülbeckens ist verstopft. • Im Filtersieb haben sich Speisereste angesammelt. • Kontrollieren Sie die Höhe der Ablaufleitung.
Der Geschirrspüler ist zu laut.	<ul style="list-style-type: none"> • Das Geschirr schlägt aneinander oder gegen die Sprüharme. Positionieren Sie das Geschirr korrekt und stellen Sie sicher, dass sich die Sprüharme frei drehen können. • Es hat sich zu viel Schaum gebildet: Das Spülmittel wurde nicht richtig dosiert oder ist für Geschirrspüler ungeeignet (<i>siehe Spülmittel und Verwendung des Geschirrspülers</i>). Das Geschirr nicht von Hand vorspülen.
Auf dem Geschirr und auf den Gläsern befinden sich Kalkablagerungen oder ein weißer Belag.	<ul style="list-style-type: none"> • Fehlendes Regeneriersalz. • Die Dosierung entspricht nicht der Wasserhärte; Werte erhöhen (<i>siehe Klarspüler und Regeneriersalz</i>). • Der Deckel des Salz- bzw. Klarspülerbehälters ist nicht ordnungsgemäß geschlossen. • Kein oder unzureichend dosiertes Klarspülmittel.
Das Geschirr und die Gläser weisen weiße Streifen bzw. bläuliche Schattierungen auf.	<ul style="list-style-type: none"> • Der Klarspüler wurde zu hoch dosiert.
Das Geschirr ist nicht ganz trocken.	<ul style="list-style-type: none"> • Es wurde ein Spülprogramm gewählt, das keinen Trockengang vorsieht. • Kein Klarspülmittel (<i>siehe Klarspüler und Regeneriersalz</i>). • Der Klarspüler wurde unkorrekt dosiert. • Das Geschirr besteht aus Antihafmaterial oder aus Kunststoff; in diesem Fall sind Wassertropfen normal.
Das Geschirr ist nicht sauber geworden.	<ul style="list-style-type: none"> • Das Geschirr wurde nicht korrekt eingeräumt. • Die Sprüharme können nicht frei drehen, werden durch das Geschirr blockiert. • Das Spülprogramm ist zu schwach (<i>siehe Spülprogramme</i>). • Es hat sich zu viel Schaum gebildet: Das Spülmittel wurde nicht richtig dosiert oder ist für Geschirrspüler ungeeignet (<i>siehe Spülmittel und Verwendung des Geschirrspülers</i>). • Der Stöpsel des Klarspülerbehälters wurde nicht korrekt geschlossen. • Das Filtersieb ist schmutzig oder verstopft (<i>siehe Wartung und Pflege</i>). • Fehlendes Regeneriersalz (<i>siehe Klarspüler und Regeneriersalz</i>). • Sicherstellen, dass die Höhe der Teller der Einstellung des Korbs entsprechen. • Die Düsen der Sprüharme sind verstopft (<i>siehe Reinigung und Pflege</i>).
Der Geschirrspüler lädt kein Wasser <small>ist blockiert (blinkende Kontrollleuchten)</small>	<ul style="list-style-type: none"> • Kein Wasser im Wassernetz oder zugezogener Wasserhahn. • Der Zufuhrschlauch ist geknickt (<i>siehe Installation</i>). • Filter verstopft; Filter reinigen (<i>siehe Reinigung und Pflege</i>). • Ablauf verstopft; Abfluss reinigen. • Den Geschirrspüler nach der Prüfung und Reinigung ausschalten und wieder einschalten. Danach einen neuen Spülgang starten. • Wenn das Problem nicht behoben werden kann, den Wasserhahn zudrehen, den Stromstecker ausziehen, und sich mit dem Kundendienst in Verbindung setzen.

⚠ Při stěhování udržujte zařízení ve svislé poloze; dle potřeby je můžete naklonit na zadní stranu.

Připojení k rozvodu vody

⚠ Přizpůsobení rozvodu vody pro instalaci musí být provedeno kvalifikovaným personálem.

Přívodní hadice a vypouštěcí hadice vody musí být nasměrovány směrem doprava nebo doleva s cílem umožnit co nejlepší instalaci.

Hadice nesmí být ohnuté nebo přitlačené myčkou.

Připojení hadice pro přívod vody

- Připojení se provádí k přípojce vody o velikosti 3/4" typu plyn se studenou nebo teplou vodou (max. 60 °C).
- Nechte vodu odtéct, dokud nebude průzračná.
- Řádně přišroubujte přívodní hadici a otevřete ventil.

⚠ V případě, že délka přívodní hadice nebude dostatečná, se obraťte na specializovanou prodejnu nebo na autorizovaného technika (viz *Servisní služba*).

⚠ Tlak v rozvodu vody se musí pohybovat v rozmezí hodnot uvedených v tabulce Technických údajů; v opačném případě by se mohlo stát, že myčka nebude fungovat správně.

⚠ Dbejte na to, aby hadice nebyla příliš ohnutá ani přiškrčená.

Připojení hadice vypouštění vody

Připojte vypouštěcí hadici do odpadového potrubí s minimálním průměrem 2 cm. (A)

Přípojka vypouštěcí hadice se musí nacházet ve výšce od 40 do 80 cm od podlahy nebo od plochy, na které je uložena myčka.

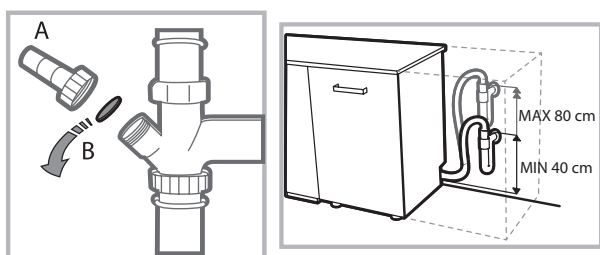

Před připojením vypouštěcí hadice k sifonu umývadla odstraňte plastový uzávěr (B).

Bezpečnostní opatření proti vytopení

Aby bylo zaručeno, že nedojde k vytopení, je myčka:

- vybavena systémem, který přeruší přívod vody v případě poruch nebo jejího úniku dovnitř myčky.

Některé modely jsou vybaveny také přídatným bezpečnostním zařízením **New Acqua Stop**, které zaručuje ochranu proti vytopení i v případě poškození přívodní hadice.

UPOZORNĚNÍ: NEBEZPEČNÉ NAPĚTÍ!

Přívodní hadice vody nesmí být v žádném případě přefezána, protože obsahuje součásti pod napětím.

Připojení k elektrickému rozvodu

Před zasunutím zástrčky do zásuvky elektrického rozvodu se ujistěte, že:

- zásuvka je **uzemněna** že vyhovuje normám;
- je zásuvka schopna snést maximální zátěž odpovídající jmenovitému příkonu zařízení, uvedenému na štítku se jmenovitými údaji, umístěném na vnitřní straně dvířek (viz kapitola *Popis myčky*);
- napájecí napětí odpovídá hodnotám uvedeným na štítku se jmenovitými údaji, umístěném na vnitřní straně dvířek;
- zásuvka je kompatibilní se zástrčkou zařízení. V opačném případě požádejte o výměnu zástrčky autorizovaného technika (viz *Servisní služba*); nepoužívejte prodlužovací šňůry ani rozvodky.

⚠ Po instalaci zařízení musí kabel elektrického napájení a zásuvka elektrického rozvodu zůstat snadno přístupné.

⚠ Kabel nesmí být ohnutý ani stlačený.

⚠ V případě poškození musí být napájecí kabel vyměněn výrobcem nebo jeho střediskem *Servisní služby*, aby se předešlo jakémukoli riziku. (viz *Servisní služba*)

⚠ Firma neponese žádnou odpovědnost za následky nerespektování uvedených pokynů.

Ustavení a vyrovnaní do vodorovné polohy

1. Umístěte myčku na rovnou a pevnou podlahu. Vykompenzujte nerovnosti odšroubováním nebo zašroubováním předních nožiček až do dosažení vodorovné polohy zařízení. Dokonalé vyrovnaní do vodorovné polohy zabezpečí stabilitu zařízení a zamezí vzniku vibrací a hluku.

2. Po vestavění myčky přilepte pod dřevěnou polici průsvitný samolepicí pás, který bude polici chránit před případným kondenzátem.

3. Umístěte myčku tak, aby se bočními stěnami nebo zadní stěnou dotýkala přilehlého nábytku nebo stěny. Tento model myčky lze rovněž vestavět pod dlouhou pracovní plochu (viz *Montážní pokyny*).

4. Seřízení výšky zadní nožičky se provádí prostřednictvím hexagonálního pouzdra červené barvy, nacházejícího se ve spodní, čelní, centrální části myčky, klíčem na hexagonální šrouby o velikosti 8 mm; otáčením ve směru hodinových ručiček dosáhneme zvětšení výšky a otáčením proti směru hodinových ručiček jejího snížení. (viz *list s montážními pokyny pro vestavění, přiložený k dokumentaci*)

Upozornění pro první mytí

Po instalaci odstraňte tampony umístěné na koších a přidržovací gummy na horním koši (*jsou-li součástí*).

Nastavení dekalifikátoru vody

Před zahájením prvního mytí nastavte úroveň tvrdosti vody z vodovodní sítě. (*viz kapitola Leštadlo a regenerační sůl*)

Při prvním naplnění nádržky dekalifikátoru je třeba použít vodu a následně je třeba přidat přibližně 1 kg soli; je zcela běžné, že vyteče určité množství vody.

Bezprostředně poté zahajte jeden mycí cyklus.

Používejte pouze specifickou sůl pro myčky nádobí.



Po doplnění soli zhasne kontrolka CHYBĚJÍCÍ SŮL.

 Nenaplnění zásobníku soli může způsobit poškození dekalifikátoru vody a topného článku.

Zařízení je vybaveno akustickými signály/tóny, které avizují realizovaný ovládací příkaz: zapnutí, konec cyklu apod.

Symboly/kontrolky/LED přítomné na ovládacím panelu/displeji se mohou měnit z hlediska barvy a mohou buď blikat, nebo svítit stálým světlem.

Na displeji jsou zobrazovány užitečné informace, které se týkají druhu nastaveného cyklu, fáze mytí/sušení, zbývající doby, teploty apod.

Technické údaje	
Rozměry	Šířka 44,5 cm Výška 82 cm Hloubka 57 cm
Kapacita	10 standardních souprav nádobí
Tlak vody v přívodním potrubí	0,05 ÷ 1 MPa (0,5 ÷ 10 bar) 7,25 – 145 psi
Napájecí napětí	Viz štítek s jmenovitými údaji
Celkový příkon	Viz štítek s jmenovitými údaji
Pojistka	Viz štítek s jmenovitými údaji
 	Toto zařízení je ve shodě s následujícími směrnicemi Evropské unie: -93/68/EEC (CE Marking) -2006/95/EC (Low Voltage) -2004/108/EC (Electromagnetic Compatibility) -2009/125/EC (Comm. Reg. 1016/2010) (Ecodesign) -2010/30/EC (Energy Labelling) -2011/65/EC (RoHS) -2012/19/CE

Popis zařízení

Celkový pohled

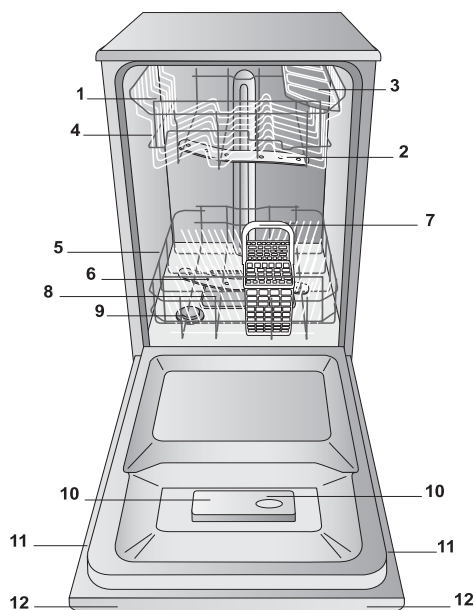

1. Horní koš
2. Horní ostříkovací rameno
3. Sklopné držáky
4. Mechanismus nastavení výšky koše
5. Spodní koš
6. Spodní ostříkovací rameno
7. Košík na příbory
8. Mycí filtr
9. Nádržka na sůl
10. Příhrádky na mycí prostředek a nádržka na leštadlo
11. Štítek s jmenovitými údaji
12. Ovládací panel

Ovládací panel

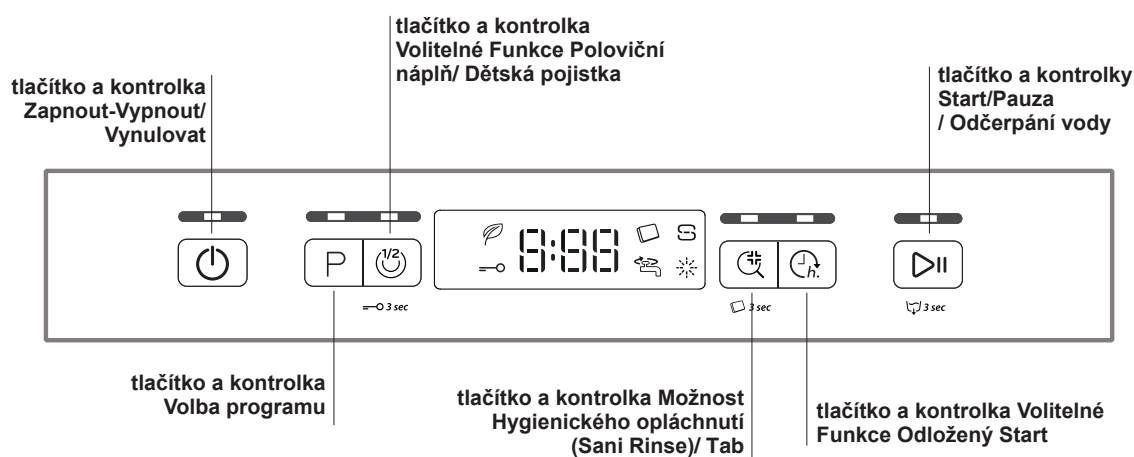

Displej

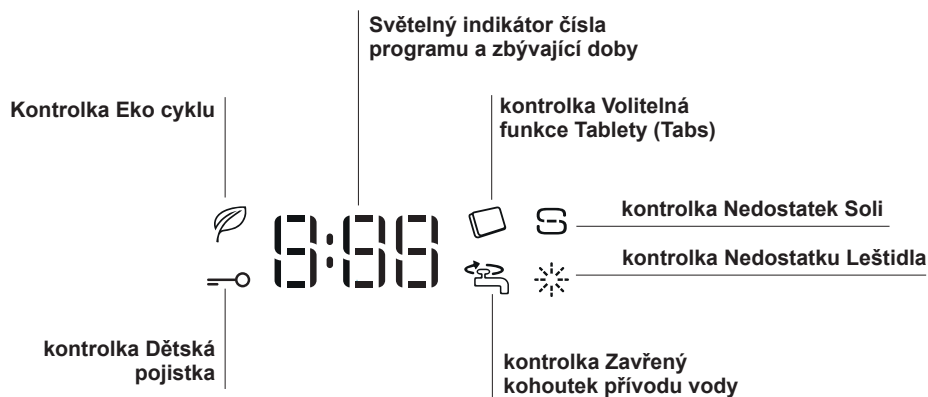

Regenerační sůl a Leštidlo

CS

⚠ Používejte pouze specifické mycí prostředky pro myčky nádobí. Nepoužívejte kuchyňskou ani průmyslovou sůl. (dodržujte pokyny uvedené na obalu).

⚠ Pokud používáte multifunkční produkt, stejně se doporučuje přidat sůl, zejména v případě, že je voda tvrdá nebo velmi tvrdá. (dodržujte pokyny uvedené na obalu).

⚠ Když se nepřidá sůl ani leštidlo, je zcela zřejmé, že kontrolky CHYBĚJÍCÍ SŮL a CHYBĚJÍCÍ LEŠTIDLO zůstanou i nadále rozsvícené.

Dávkování regenerační soli

Použití soli zabrání vytvoření VODNÍHO KAMENE na nádobí a na funkčních komponentech myčky.

* Je důležité, aby nádobka na sůl nebyla nikdy prázdná.

* Je důležité provést nastavení tvrdosti vody.

Zásobník soli se nachází ve spodní části myčky nádobí (viz *Popis*) a je třeba jej naplnit:

- když na ovládacím panelu bliká kontrolka CHYBĚJÍCÍ SŮL;
- viz autonomie uvedená v tabulce tvrdosti vody.



1. Vytáhněte spodní koš a odšroubujte uzávěr nádržky jeho otáčením proti směru hodinových ručiček.

2. Pouze při prvním použití: naplňte nádržku vodou až po okraj.

3. Umístěte trychtýř (viz *obrázek*) a naplňte nádobku na sůl až po okraj (přibližně 1 kg); vytečení malého množství vody je zcela běžným jevem.

4. Odložte trychtýř, odstraňte zbytky soli z hrdla; před zašroubováním uzávěru jej opláchněte pod tekoucí vodou.

Doporučuje se provést tento úkon při každém doplňování soli.

Dobře dotáhněte uzávěr, aby se do nádobky na sůl během mytí nedostal mycí prostředek (mohlo by tak dojít k trvalému poškození dekalifikátoru).

⚠ Když je třeba doplnit sůl, doporučuje se udělat to před zahájením mytí.

Nastavení podle tvrdosti vody

Pro dosažení dokonalé činnosti změkčujícího dekalifikátoru je nezbytné provést nastavení v závislosti na tvrdosti vody dostupné v obydlí. Potřebný údaj lze zjistit u organizace zabývající se dodávkou pitné vody. Nastavená hodnota odpovídá průměrné tvrdosti vody.

- Zapněte myčku tlačítkem ZAPNUTÍ/VYPNUTÍ
- Vypněte myčku tlačítkem ZAPNUTÍ/VYPNUTÍ
- Držte stisknuté tlačítko **START/PAUZA** po dobu 5 sekund, dokud neuslyšíte pípnutí.
- Zapněte myčku tlačítkem ZAPNUTÍ/VYPNUTÍ
- Na displeji bude blikat číslo úrovně aktuální volby a kontrolka soli.
- Stiskněte tlačítko **P** za účelem volby požadované úrovně tvrdosti (viz *tabulka tvrdosti*).
- Vypněte myčku tlačítkem ZAPNUTÍ/VYPNUTÍ
- Nastavení bylo dokončeno!

Tabulka tvrdosti vody				Průměrná autonomie-nádobka na sůl při 1 mycím cyklu denně
úroveň	°dH	°fH	mmol/l	měsíce
1	0 - 6	0 - 10	0 - 1	7 měsíce
2	6 - 11	11 - 20	1,1 - 2	5 měsíce
3	12 - 17	21 - 30	2,1 - 3	3 měsíce
4	17 - 34	31 - 60	3,1 - 6	2 měsíce
5	34 - 50	61 - 90	6,1 - 9	2/3 týdny

Od 0 °f do 10 °f se doporučuje nepoužívat sůl.
Při nastavení 5 může dojít k prodloužení doby.

(°dH = tvrdost vody v německých stupních - °fH = tvrdost vody ve francouzských stupních - mmol/l = milimol/litr)

Dávkování leštidla

Leštidlo usnadňuje SUŠENÍ nádobí. Nádržka na leštidlo se plní:

- když na ovládacím panelu/displeji bliká kontrolka/symbol NEDOSTATEK LEŠTIDLA
- když se optický indikátor, který se nachází na dvířkách nádobky „E“, změní z tmavého na průsvitný.

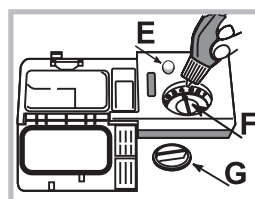

1. Otevřete nádobku otáčením uzávěru „G“ proti směru hodinových ručiček.

2. Nalijte leštidlo tak, aby nepřeteklo. Pokud k tomu dojde, očistěte jej suchým hadrem.

3. Zašroubujte zpět uzávěr.

NIKDY neaplikujte leštidlo přímo

dovnitř mycího prostoru.

Nastavení dávky leštidla

V případě, že nejste spokojeni s výsledkem sušení, je možné provést nastavení množství leštidla. Otáčejte regulátorem „F“. Je možné nastavit až do max. 4 základních úrovní v závislosti na modelu myčky. Nastavená hodnota odpovídá průměrné úrovni. Je možné nastavit až do max. 4 základních úrovní v závislosti na modelu myčky. Nastavená hodnota odpovídá průměrné úrovni.

- Pokud je na nádobí modravý povlak, nastavte nízké hodnoty (1-2).
- Pokud jsou na nádobí kapky vody nebo skvrny vodního kamene, nastavte vysoké hodnoty (3-4).

Doporučení:

Před plněním košů odstraňte z nádobí zbytky jídla a vylijte ze sklenic a pohárů tekutiny, které v nich zůstaly. **Není třeba provádět předběžné oplachování pod tekoucí vodou.**

Umístěte nádoby tak, aby zůstalo bez pohybu a nepřevrátilo se, aby nádoby zůstaly obráceny otvorem dolů a aby se vypouklé a vyduté části nacházely v šikmé poloze, což umožní vodě dostat se ke všem povrchům i odtékat.

Dávejte pozor, aby víka, rukojeti, pánve a tácy nebránily otáčení ostřikovacích ramen. Malé předměty umístěte do košíku na příbory.

Plastový příbor a pánve z antiadhezivního materiálu mají tendenci více zachytávat kapky vody, a proto jejich schopnost sušení bude menší než u keramického nebo ocelového nádobí.

Lehké předměty (jako např. plastové nádoby) musí být dle možností umístěny do horního koše a tak, aby se nemohly pohybovat.

Po naplnění zkontrolujte, zda se ostřikovací ramena mohou volně otáčet.

Spodní koš

Do spodního košíku lze ukládat hrnce, víka, talíře, salátové mísy, příbory apod. Talíře a velká víka je třeba dle možnosti umístit po krajích koše.

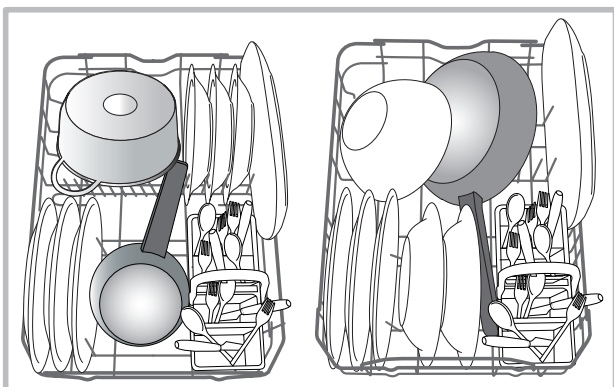

Doporučuje se umístit značně znečištěné nádoby do spodního koše, protože v této části myčky jsou proudy vody nejsilnější a umožňují dosáhnout nejlepších výsledků mytí.

Košík na příbory

Košík na příbory je vybaven horními mřížkami pro lepší uspořádání příborů. Musí být umístěn **výhradně** v horní přední části spodního koše.

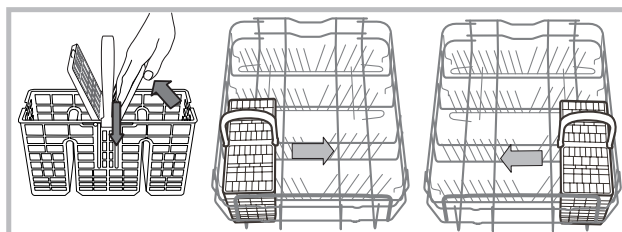

Horní koš

Naložte do něj choulostivé a lehké nádoby: sklenice, šálky, talířky, nízké salátové mísy.

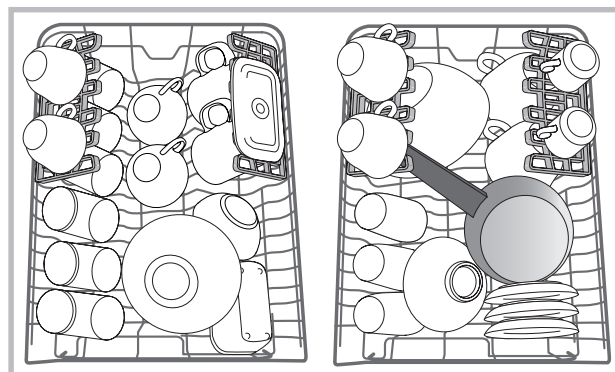

Sklopné držáky s proměnlivou polohou

Boční sklopné držáky lze umístit do tří různých výšek z důvodu optimalizace umístění nádobí v prostoru koše.

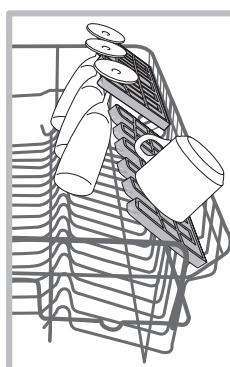

Poháry lze umístit stabilně na sklopné držáky zasunutím stopky poháru do příslušných podélných otvorů.

Pro optimalizaci sušení umístěte sklopné držáky s vyšším sklonem. Pro změnu sklonu nadzvedněte sklopný držák, mírně jej posuňte a umístěte požadovaným způsobem.

Nastavení výšky horního koše

Horní koš je výškově nastavitelný: do horní polohy kvůli umístění neskladného nádobí; do spodní polohy kvůli využití prostorů sklopných držáků a vytvoření většího prostoru směrem nahoru.

Důrazně se doporučuje neupravovat výšku umístění, když je koš naplněn.

NIKDY nezvedejte nebo nespouštějte koš pouze z jedné strany.

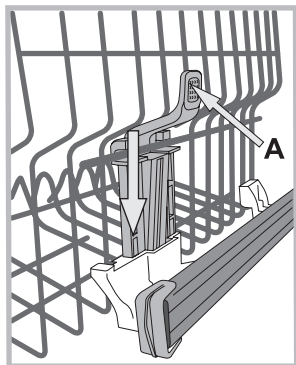

Když je koš vybaven systémem **Lift-Up** (viz obrázek), zvedněte koš po jeho uchopení na bocích a pohněte jím směrem nahoru. Pro návrat do spodní polohy stiskněte páky (**A**) na bocích koše a doprovodte jej při sestupu směrem dolů.

Nevhodné nádobí

- Dřevěný příbor a nádobí.
- Choulostivé dekorované sklenice, umělecké řemeslné nádobí a antikvární prvky. Jejich dekorace nejsou odolné.
- Části syntetického materiálu, které nejsou odolné vůči teplotě.
- Měděné a cínové nádobí.
- Nádobí znečištěné od popela, vosku, maziva nebo inkoustu. Dekorace na skle, hliníkové a stříbrné kusy mohou mít během mytí tendenci změnit barvu a vyblednout. Také některé druhy skla (např. křišťálové předměty) se mohou po mnoha mytích stát matnými.

Poškození skla a nádobí

Příčiny:

- Druh skla a postup výroby skla.
- Chemické složení mycího prostředku.
- Teplota vody oplachovacího programu.

Rada:

- Používejte pouze sklenice a porcelán, které jsou výrobcem zaručeny jako vhodné pro mytí v myčce nádobí.
- Používejte jemný mycí prostředek, vhodný pro tento druh nádobí.
- Po ukončení programu vyjměte sklenice a příbory co nejdříve.

Mycí prostředek a použití myčky



CS

Dávkování mycího prostředku

Dobrý výsledek mytí závisí také na správném dávkování mycího prostředku, přičemž platí, že při překročení doporučeného množství nedojde ke zvýšení účinnosti mytí, ale pouze k vyššímu znečištění životního prostředí.

Dávkování lze přizpůsobit stupni znečištění.

V případě běžného znečištění se obvykle používá přibližně 25 g práškového mycího prostředku nebo 25 ml tekutého mycího prostředku. V případě použití tablet stačí jedna.

Když je nádobí málo znečištěné nebo když se předem oplachovalo pod vodou, snižte výrazně množství mycího prášku.

Pro dosažení dobrých výsledků mytí dodržujte pokyny uvedené na obalu mycího prostředku.

V případě dalších otázek vám doporučujeme obrátit se na výrobce mycích prostředků.

Otevřete nádobku na mycí prostředek tlačítkem **D**; nadávkujte mycí prostředek podle informací uvedených v tabulce programů:

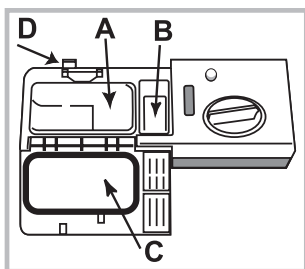

- práškový nebo tekutý: vaničky **A** (mycí prostředek pro mytí) a **B** (mycí prostředek pro předmytí)
- tablety: Když program vyžaduje použití 1 tablety, vložte ji do nádobky **A** a zavřete kryt **C**; když vyžaduje použití 2 tablet, položte druhou na dno mycího prostoru.

3. Odstraňte zbytky mycího prostředku z okrajů nádobky a zavřete víko **C** až po zacvaknutí. Nádobka na mycí prostředek se otevře automaticky ve vhodném okamžiku v závislosti na zvoleném programu.

Při použití kombinovaných mycích prostředků se doporučuje použít volitelnou funkci TAB, která přizpůsobí mycí program tak, aby bylo vždy dosaženo nejlepšího výsledku mytí a co nejlepšího možného sušení.

⚠ Používejte výhradně mycí prostředky pro myčky nádobí.

NEPOUŽÍVEJTE mycí prostředky pro mytí v rukou.

Nadměrné použití mycích prostředků může způsobit přítomnost pěny na konci cyklu.

Nejúčinnějšího mytí a sušení je možné dosáhnout kombinovaným použitím mycího prostředku, tekutého leštidla a regenerační soli.



Doporučuje se používat mycí prostředky bez fosfátů a bez chloru, které jsou vhodnější z hlediska ochrany životního prostředí.

Uvedení myčky do činnosti

1. Stiskněte tlačítko ZAPNOUT-VYPNOUT.
2. Otevřete dvířka a nadávkujte mycí prostředek (viz *Dávkování mycího prostředku*).
3. Naplňte koše (viz *Plnění košů*) a zavřete dvířka.
4. Zvolte program podle druhu nádobí a stupně jeho znečištění (viz *tabulka programů*) stisknutím tlačítka **P**.
5. Zvolte možnosti mytí (viz *Speciální programy a Možnosti*).
6. Spusťte program tlačítkem Start/Pauza.
7. Ukončení programu je signalizováno akustickými signály a se na displeji zobrazí **END**. Vypněte zařízení stisknutím tlačítka ZAPNOUT-VYPNOUT.
8. Před vyjmutím nádobí vyčkejte několik minut, abyste se vyhnuli popálení. Vyložte koše počínaje spodním košem.

⚠ Pro snížení spotřeby elektrické energie se zařízení v některých podmínkách dlouhodobějšího NEPOUŽÍVÁNÍ automaticky vypne.

Když je nádobí pouze mírně znečištěné nebo když se předem oplachovalo pod vodou, výrazně snižte množství mycího prostředku.

Probíhá změna mycího cyklu

Když během procesu volby mycího cyklu dojde k omylu, je možné změnit cyklus, který právě začal: Po stisknutí a přidržení tlačítka ZAPNOUT/VYPNOUT dojde k vypnutí zařízení. Vypněte zařízení tlačítkem ZAPNOUT/VYPNOUT a zvolte nový mycí cyklus a jakékoli požadované možnosti; pro zahájení cyklu stiskněte tlačítko START/PAUZA.

Přidání dalšího nádobí

Bez vypnutí zařízení otevřete dvířka a dávejte přitom pozor na vycházející páru. Umístěte nádobí dovnitř myčky. Zavřete dvířka a stiskněte tlačítko START/PAUZA; cyklus bude zahájen z místa, ve kterém byl přerušen.



Náhodné přerušení

Při otevření dvířek během mycího cyklu nebo při výpadku elektrické energie dojde k zastavení cyklu. Po opětovném zavření dvířek nebo po obnově dodávky elektrické energie znovu zahajte cyklus z místa, ve kterém byl přerušen, stisknutím tlačítka START/PAUZA.

Programy

CS

Údaje programů jsou naměřeny v laboratorních podmínkách v souladu s evropskou normou EN 50242.
V závislosti na různých podmínkách použití může docházet ke změnám doby trvání a dat programů.

Program	Sušení	Volitelné funkce	Doba trvání programu hod:min.	Spotřeba vody (l/cyklus)	Spotřeba energie (kWh/cyklus)
1. Eko mytí 	Ano	Odložený start - Half Load - Tab - Sani Rinse	03:00	10	0,83
2. Intenzivní  65°	Ano	Odložený start - Half Load - Tab	02:30	14	1,3
3. Běžné mytí  55°	Ano	Odložený start - Half Load - Tab	02:00	13,5	1,1
4. Křehké  45°	Ano	Odložený start - Half Load - Tab	01:40	10	0,95
5. Rapid  50°	Ne	Odložený start - Tab	00:25	8,5	0,5
6. Namáčení 	Ne	Odložený start - Half Load	00:10	4,0	0,01

Pokyny pro volbu programů a dávkování mycího prostředku

1. Běžně znečištěné nádobí. Standardní program, který je nejúčinnější z pohledu spotřeby energie a vody. 4 g/ml** + 21 g/ml – 1 tableta (**Množství mycího prostředku pro předmytí)
2. Silně znečištěné nádobí a hrnce (nevhodný pro choulostivé nádobí) 25 g/ml – 1 tableta
3. Běžně znečištěné nádobí a hrnce 4 g/ml** + 21 g/ml – 1 tableta
4. Cyklus pro křehké položky, které jsou více citlivé na vysoké teploty, například sklenice a hrnky. 25 g/ml – 1 tableta
5. Rychlý cyklus, který se používá pro mírně znečištěné nádobí (ideální pro 2 soupravy) 21 g/ml – 1 tableta
6. Předběžné mytí, kdy se očekává doplnění náplně po dalším jídle. Bez mycího prostředku

Spotřeba v pohotovostním režimu: Spotřeba v režimu left-on: 5,0 W - spotřeba v režimu vypnutí: 0,5 W

Speciální programy a Volitelné funkce



CS

Poznámky:

Nejlepších výsledků s programy „Rapid“ je možné dosáhnout, když bude dle možností dodržen počet uvedených souprav.

Pro menší spotřebu používejte myčku na nádobí s plnou náplní.

Poznámka pro zkušební laboratoře: Pro informace o zkušebních podmínkách srovnávací zkoušky EN napište na adresu: contact@whirlpool.com

Volitelné funkce mytí

VOLITELNÉ FUNKCE mohou být nastaveny, měněny nebo vynulovány až po provedení volby mycího programu a před stisknutím tlačítka **Start/Pauza**.

Mohou být zvoleny pouze volitelné funkce kompatibilní se zvoleným programem. Když některá volitelná funkce není kompatibilní se zvoleným programem (viz *tabulka programů*), příslušný led/ symbol třikrát rychle zabliká.

Když bude zvolena volitelná funkce, která není kompatibilní s některou z předem nastavených volitelných funkcí, tato kontrolka zabliká třikrát a zhasne, zatímco zůstane rozsvícena poslední nastavená volba.

Za účelem zrušení chybně nastavené volitelné funkce stiskněte znovu příslušné tlačítko.



Volitelná funkce Odložený start

Start programu lze odložit o **30 minut až 24 hodin**.

1. Zvolte program a případné další možnosti. Opakovaným stisknutím tlačítka **ODLOŽENÝ START** (odložit) nastavte odložení spuštění programu. Spuštění programu lze odložit o 30 minut až 24 hodin. S každým stisknutím tlačítka se spuštění programu oddálí o: 30 minut – je-li nastaven čas do 4 hodin; 1 hodinu – je-li nastaven čas do 12 hodin; 4 hodiny – je-li nastaven čas nad 12 hodin. Dosáhnete-li hodnoty 24 hodin a tlačítko stisknete ještě jednou, dojde k deaktivaci funkce odložení startu.

2. Stiskněte tlačítko **START/PAUSE**: časovač začne odpočítávat.

3. Po vypršení stanoveného času kontrolka zhasne a program se automaticky spustí.

Pokud v době odpočítávání času stisknete znovu tlačítko **START/PAUSE**, dojde ke zrušení odloženého startu a program se místo toho spustí okamžitě.

Není možné nastavit Odložený start během již probíhajícího cyklu.



Volitelná funkce Poloviční náplň (Half Load)

Při mytí malého množství nádobí je možné provést mytí poloviční náplně a ušetřit tak vodu, energii a mycí prostředek. Zvolte program, stiskněte tlačítko **POLOVIČNÍ NÁPLŇ**: dojde k rozsvícení příslušné kontrolky.

Další stisknutí tlačítka **POLOVIČNÍ NÁPLŇ** způsobí zrušení dané volitelné funkce.

⚠ Pamatujte na to, abyste použili pouze poloviční dávku mycího prostředku.



Dětská bezpečnostní pojistka

Při delším stisknutí tlačítka **POLOVIČNÍ NÁPLŇ** dojde k aktivaci funkce **BEZPEČNOSTNÍ POJISTKA**. Funkce **BEZPEČNOSTNÍ POJISTKA** zablokuje ovládací panel. Pro deaktivaci funkce **BEZPEČNOSTNÍ POJISTKA** znovu déle stiskněte výše uvedené tlačítko.



Volitelná funkce Hygienického opláchnutí (Sani Rinse)

Tato volitelná funkce umožňuje použití vyšších teplot. Po výběru programu mytí stiskněte tlačítko **Hygienického opláchnutí**: dojde k rozsvícení příslušné kontrolky. Zrušení této volitelné funkce se provádí opětovným stisknutím stejného tlačítka.

Ideální pro mytí odolného nádobí a kojenecké láhve.



⚠ Upozornění: Nádobí a talíře by mohly být na konci cyklu velmi horké.



⚠ Použití volitelné funkce Sani Rinse bude mít za následek prodloužení trvání programu.



Multifunkční tablety (Tab)

Při delším stisknutí tlačítka **Hygienického opláchnutí** dojde k aktivaci funkce **TAB**. Tato volitelná funkce optimalizuje výsledek mytí a sušení. Pro deaktivaci funkce **TAB** znovu déle stiskněte výše uvedené tlačítko.



⚠ Použití volitelné funkce „Multifunkční tablety“ bude mít za následek prodloužení trvání programu.



Odčerpání vody

Pro zastavení a zrušení aktivního cyklu lze použít funkci **Odčerpání vody**.

Při delším stisknutí tlačítka **START/PAUZA** dojde k aktivaci funkce **ODČERPÁNÍ VODY**. Aktivní cyklus bude zastavený a voda, která se nachází v myčce, bude odčerpána.

Údržba a péče

CS

Uzavření přívodu vody a vypnutí elektrického napájení

- Po každém mytí uzavřete kohoutek přívodu vody, abyste se vyhnuli nebezpečí úniků.
- Při čištění zařízení a během operací údržby odpojte zástrčku napájecího kabelu ze zásuvky elektrického rozvodu.

Čištění myčky nádobí

- Vnější povrch a ovládací panel se může čistit neabrazivním hadrem navlhčeným ve vodě. Nepoužívejte rozpouštědla ani abrazivní prostředky.
- Stěny vnitřního mycího prostoru se dají vyčistit od případných skvrn hadrem navlhčeným ve vodě s malým množstvím octa.

Zabránění vzniku nepříjemných zápachů

- Dvířka nechte pokaždé pootevřená, aby se zabránilo hromadění vlhkosti.
- Pravidelně čistěte obvodová těsnění dvířek a nádobek na mycí prostředek s použitím mokré houby. Zabrání se tak hromadění zbytků jídla, které jsou hlavními původci nepříjemného zápachu.

Čištění ostříkovacích ramen

Může se stát, že se na ostříkovacích ramenech zachytí zbytky jídla a ucpou otvory, kterými vytéká voda: Čas od času je třeba je zkontrolovat a vyčistit nekovovým kartáčkem. Obě ostříkovací ramena jsou demontovatelná.

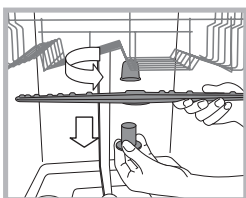

Demontáž horního ostříkovacího ramena vyžaduje odšroubování plastové kruhové matice proti směru hodinových ručiček. Horní ostříkovací rameno je třeba namontovat tak, aby bylo obráceno otvory směrem nahoru.

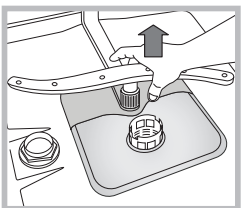

Demontáž spodního ostříkovacího ramena se provádí stisknutím jazýčků, nacházejících se po stranách, směrem nahoru.

Čištění filtru přívodu vody

Jestliže jsou hadice přívodu vody nové nebo pokud zůstaly delší dobu v nečinnosti, před připojením je třeba nechat odtéci vodu, dokud nebude průzračná a zbavená nečistot. Bez uvedeného opatření může dojít k ucpání přívodu vody a poškození myčky.

- ⚠ Pravidelně čistěte vstupní filtr rozvodu vody, umístěný na výstupu z vodovodního kohoutu.
 - Zavřete kohout přívodu vody.
 - Odšroubujte koncovou část přívodní hadice vody, sejměte filtr a opatrně jej vyčistěte pod proudem tekoucí vody.
 - Vložte filtr zpět na původní místo a zašroubujte hadici.

Čištění filtrů

Filtrační jednotka je tvořena dvěma filtry, které čistí vodu použitou k mytí od zbytků jídla a opětovně ji uvádějí do oběhu: K zabezpečení trvale dobrých výsledků mytí je třeba filtry čistit.

⚠ Pravidelně čistěte filtry.

⚠ Myčka nádobí se nesmí používat bez filtrů nebo s odpojeným filtrem.

- Po několika mytích zkontrolujte filtrační jednotku a dle potřeby ji důkladně umyjte pod tekoucí vodou. Pomozte si přitom nekovovým kartáčkem a postupujte dle níže uvedených pokynů:
 1. Otáčejte válcovým filtrem C proti směru hodinových ručiček a vytáhněte jej (obr. 1).
 2. Vytáhněte nádobku filtru B mírným zatlačením na boční jazýčky (obr. 2);
 3. Vyveďte nerezový talíř filtru A (obr. 3).
 4. Zkontrolujte výstupní otvor a odstraňte případné zbytky jídla.**NIKDY NEODSTRAŇUJTE** ochranný kryt mycího čerpadla (součást černé barvy) (obr. 4).

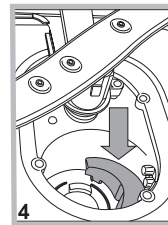
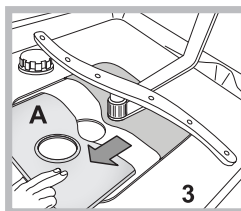
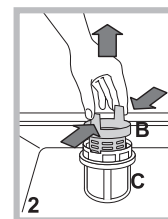
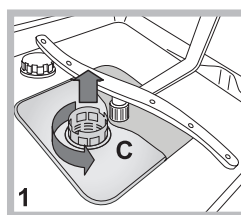

Po vyčištění filtrů proveďte zpětnou montáž filtrační jednotky a její správné umístění do jejího uložení; představuje nezbytný předpoklad správné činnosti myčky.

Opatření v případě dlouhodobé nečinnosti

- Odpojte napájecí kabel zařízení ze zásuvky elektrického rozvodu a zavřete kohoutek přívodu vody.
- Nechte pootevřená dvířka.
- Po vašem návratu proveďte jeden mycí cyklus naprázdno.

Poruchy a způsob jejich odstranění



Může se stát, že zařízení nebude fungovat. Dříve, než se obrátíte na Servisní službu, zkontrolujte prostřednictvím následujícího seznamu, zda se nejedná o snadno odstranitelný problém.

CS

Poruchy:	Možné příčiny / Řešení:
Nedochází k uvedení myčky do chodu nebo myčka nereaguje na ovládací povely	<ul style="list-style-type: none"> • Je zavřen kohoutek s vodou. • Vypněte zařízení tlačítkem ZAPNUTÍ/VYPNUTÍ, opět jej zapněte po uplynutí jedné minuty a znovu nastavte program. • Zástrčka není řádně zastrčena v zásuvce elektrického rozvodu nebo je třeba použít jinou zásuvku. • Dvířka myčky nejsou řádně zavřená.
Není možné zavřít dvířka	<ul style="list-style-type: none"> • Zkontrolujte, zda jsou koše zasunuté až na doraz. • Došlo k zamknutí zámku; energicky zavřete dvířka, dokud neuslyšíte cvaknutí.
Myčka nevypouští vodu.	<ul style="list-style-type: none"> • Mycí program ještě neskončil. • Vypouštěcí hadice je ohnutá (viz <i>Instalace</i>). • Odpadové potrubí umyvadla je ucpano. • Filtr je ucpan zbytky jídla. • Zkontrolujte výšku vypouštěcí hadice.
Myčka je hlučná.	<ul style="list-style-type: none"> • Nádobí naráží vzájemně do sebe nebo do ostříkovacích ramen. Umístěte nádobí správně a zkontrolujte, zda se ostříkovací ramena otáčejí volně. • Nadměrná přítomnost pěny: Mycí prostředek není vhodně dávkován nebo není vhodný pro mytí v myčkách. (viz <i>Mycí prostředek a Použití myčky</i>). Nepředmyvejte nádobí ručně.
Na nádobí a na sklenicích jsou viditelné nánosy vodního kamene nebo bílý povlak.	<ul style="list-style-type: none"> • Chybí regenerační sůl. • Nastavení tvrdosti vody není vhodné; zvyšte hodnoty. (viz <i>Regenerační sůl a Leštidlo</i>). • Uzávěr nádobky na sůl a na leštidlo není dobře uzavřen. • Leštidlo bylo spotřebováno nebo jeho dávkování není dostatečné.
Na nádobí a na sklenicích jsou patrné bílé zbytky nebo modrý povlak.	<ul style="list-style-type: none"> • Dávkování leštidla je nadbytečné.
Nádobí je málo suché.	<ul style="list-style-type: none"> • Byl zvolen program bez sušení. • Leštidlo bylo spotřebováno. (viz <i>Regenerační sůl a Leštidlo</i>). • Regulace leštidla neodpovídá potřebě. • Nádobí je z antiadhezivního materiálu nebo z plastu; výskyt kapek vody je zcela běžným jevem.
Nádobí není dostatečně čisté.	<ul style="list-style-type: none"> • Nádobí není rozmístěno správně. • Ostříkovací ramena se nemohou volně otáčet, protože jsou zablokována nádobím. • Mycí program je příliš mírný (viz <i>Programy</i>). • Nadměrná přítomnost pěny: Mycí prostředek není vhodně dávkován nebo není vhodný pro mytí v myčkách. (viz <i>Mycí prostředek a Použití myčky</i>). • Uzávěr leštidla nebyl správně uzavřen. • Filtr je znečištěný nebo ucpaný (viz <i>Údržba a péče</i>). • Chybí regenerační sůl (viz <i>Regenerační sůl a Leštidlo</i>). • Ujistěte se, že je výška talířů kompatibilní s nastavením koše. • Otvory ostříkovacích ramen jsou ucpané. (viz <i>Údržba a péče</i>).
Myčka nenapouští vodu je zablokována s rozsvícenými kontrolkami	<ul style="list-style-type: none"> • Chybí voda v rozvodu vody nebo je zavřený ventil. • Přívodní hadice na vodu je ohnutá (viz <i>Instalace</i>). • Jsou ucpané filtry; je třeba je očistit. (viz <i>Údržba a péče</i>). • Jsou ucpaná odpadová potrubí; je třeba je vyčistit. • Po provedení kontroly a vyčištění vypněte a znovu zapněte myčku a zahajte nový mycí cyklus. • Když problém přetrvává, zavřete přívod vody, odpojte zástrčku a obraťte se na servisní středisko.

Inštalácia

SK

⚠ Pri prenášaní udržiajte zariadenie podľa možnosti vo zvislej polohe; v prípade potreby ho môžete nakloniť na zadnú stranu.

Pripojenie k rozvodu vody

⚠ Prispôsobenie elektrického rozvodu a rozvodu vody pre inštaláciu musí vykonať kvalifikovaný pracovník.

Prívodná hadica a vypúšťacia hadica vody musia byť nasmerované doprava alebo doľava, aby bola umožnená čo najlepší inštalácia.

Hadice nesmú byť ohnuté alebo pritlačené umývačkou.

Pripojenie hadice pre prívod vody

- Hadicu je potrebné pripojiť ku prípojke vody s veľkosťou 3/4" typu plyn, so studenou alebo teplou vodou (max. 60 °C).
- Nechajte vodu odtiecť, až kým nebude priehľadná.
- Riadne priskrutkujte prívodnú hadicu a otvorte ventil.

⚠ Ak dĺžka prívodnej hadice nebude dostatočná, obráťte sa na špecializovanú predajňu alebo na autorizovaného technika (*viď Servisná služba*).

⚠ Tlak v rozvode vody sa musí pohybovať v rozmedzí hodnôt uvedených v tabuľke Technických údajov; v opačnom prípade by sa mohlo stať, že umývačka nebude fungovať správne.

⚠ Dbajte na to, aby hadica nebola príliš ohnutá alebo stlačená.

Pripojenie vypúšťacej hadice k odpadovému potrubiu

Pripojte vypúšťaciu hadicu do odpadového potrubia s minimálnym priemerom 2 cm. (A)

Prípojka vypúšťacej hadice sa musí nachádzať vo výške od 40 do 80 cm od podlahy alebo od plochy, na ktorej je uložená umývačka.

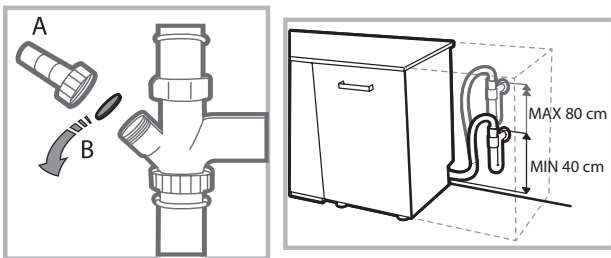

Pred pripojením vypúšťacej hadice k sifónu umývadla odstráňte plastový uzáver (B).

Bezpečnostné opatrenie proti vytopeniu

S cieľom zaručiť, aby nedochádzalo k vytopeniu, umývačka:

- je vybavená systémom, ktorý preruší prívod vody v prípade porúch alebo úniku vody dovnútra umývačky.

Niektoré modely sú vybavené tiež prídavným bezpečnostným zariadením **New Acqua Stop**, ktoré zaručuje ochranu proti vytopeniu aj v prípade pretrhnutia prívodnej hadice.



UPOZORNENIE: NEBEZPEČNÉ NAPÄTIE!

Prívodná hadica vody nesmie byť v žiadnom prípade prerezaná, pretože obsahuje súčasti pod napätím.

Pripojenie k elektrickému rozvodu

Pred zasunutím zástrčky do zásuvky elektrického rozvodu sa uistite, že:

- zásuvka je **uzemnená**  a že vyhovuje normám;
- zásuvka je schopná zniesť maximálnu záťaž odpovedajúcu menovitému príkonu zariadenia, uvedenému na štítku s menovými údajmi, umiestnenom na vnútornej strane dvierok (*viď kapitola Popis umývačky*);
- napájacie napätie odpovedá hodnotám uvedeným na štítku s technickými údajmi, umiestnenom na vnútornej strane dvierok;
- zásuvka je kompatibilná so zástrčkou zariadenia. V opačnom prípade požiadajte o výmenu zástrčky autorizovaného technika (*viď Servisná služba*), nepoužívajte predlžovacie šnúry ani rozvodky.

⚠ Po inštalácii zariadenia musia kábel elektrického napájania a zásuvka elektrického rozvodu zostať ľahko prístupné.

⚠ Kábel nesmie byť ohnutý ani stlačený.

⚠ V prípade poškodenia musí byť napájací kábel vymenený výrobcom alebo strediskom Servisnej služby, aby sa predišlo akémukoľvek riziku. (*viď Servisná služba*)

⚠ Firma neponesie žiadnu zodpovednosť za následky spôsobené nerešpektovaním uvedených pokynov.

Ustavenie a vyrovnanie do vodorovnej polohy

1. Umiestnite umývačku na rovnú a pevnú plochu. Vyrovajte zariadenie do vodorovnej polohy odskrutkovaním alebo zaskrutkovaním predných nožičiek. Dokonalé vyrovnanie do vodorovnej polohy zabezpečí stabilitu zariadenia a zamedzí vzniku vibrácií a hluku.

2. Po vstavaní umývačky prilepte pod drevenú policu priesvitný samolepiaci pás, chrániaci policu pred prípadným kondenzátom.

3. Je možné umiestniť umývačku tak, aby sa bočnými stenami alebo zadnou stenou dotýkala príslušného nábytku alebo steny. Tento model umývačky môže byť tiež zasunutý pod dlhú pracovnú dosku (*viď Montážne pokyny*).

4. Výška zadnej nožičky sa nastavuje hexagonálnym puzdrom červenej farby, nachádzajúceho sa v spodnej čelnej časti, v strede umývačky, pomocou kľúča s hexagonálnym otvorom s veľkosťou 8 mm. Otáčaním v smere hodinových ručičiek sa výška zvyšuje a otáčaním proti smeru hodinových ručičiek sa výška znižuje. (*viď návod pre vstavenie, priložený k dokumentácii*)

Upozornenia pre prvé umývanie

Po inštalácii odstráňte tampóny umiestnené na košoch a pridržiavacie gummy na hornom koši (*sk sú súčasťou*).

Nastavenie dekalifikátora vody

Pred zahájením prvého umývania nastavte úroveň tvrdosti dodávanej vody. (*vid' kapitola Leštidlo a regeneračná soľ*)

Pri prvom naplnení nádržky dekalifikátora je potrebné použiť vodu a následne je potrebné pridať približne 1 kg soli; je úplne bežné, že určité množstvo vody vytečie.

Bezprostredne potom spustíte jeden umývací cyklus.

Používajte len špecifickú soľ pre umývačky riadu.



Po doplnení soli zhasne kontrolka CHÝBAJÚCA SOĽ.

 Ak nenaplníte zásobník soli, môžete poškodiť dekalifikátor vody a ohrevný článok.

Zariadenie vydáva akustické signály/tóny, ktoré informujú o vykonaní ovládacieho príkazu: zapnutí, ukončení cyklu, atď.

Symbole/kontrolky/LED, ktoré sa nachádzajú na ovládacom paneli/displeji sa môžu meniť z hľadiska farby a môžu blikať, alebo byť rozsvietené stálym svetlom.

Displej zobrazuje užitočné informácie, ktoré sa týkajú druhu nastaveného cyklu, fázy umývania/osušovania, zvyšnej doby, teploty, atď.

Technické údaje	
Rozmery	Šírka 44,5 cm Výška 82 cm Hĺbka 57 cm
Kapacita	10 štandardných súprav riadu
Tlak vody v prívodnom potrubí	0,05 ÷ 1 MPa (0,5 ÷ 10 bar) 7,25 – 145 psi
Napájacie napätie	Víř štítok s menovitými údajmi
Celkový príkon	Víř štítok s menovitými údajmi
Poistka	Víř štítok s menovitými údajmi
 	Toto zariadenie je v zhode s nasledujúcimi smernicami Európskej únie: -93/68/EEC (CE Marking) -2006/95/EC (Low Voltage) -2004/108/EC (Electromagnetic Compatibility) -2009/125/EC (Comm. Reg. 1016/2010) (Ecodesign) -2010/30/EC (Energy Labelling) -2011/65/EC (RoHS) -2012/19/CE

Popis zariadenia

SK

Celkový pohľad

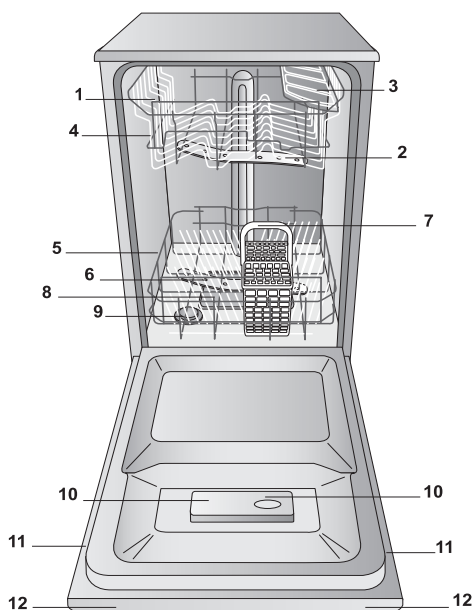

1. Horný kôš
2. Horné ostrekovacie rameno
3. Sklopné držiaky
4. Mechanizmus nastavenia výšky koša
5. Dolný kôš
6. Spodné ostrekovacie rameno
7. Košík na príbory
8. Umývací filter
9. Nádobka na soľ
10. Nádobky na umývací prostriedok a nádržka na leštadlo
11. Štítok s technickými údajmi
12. Ovládací panel

Ovládací panel

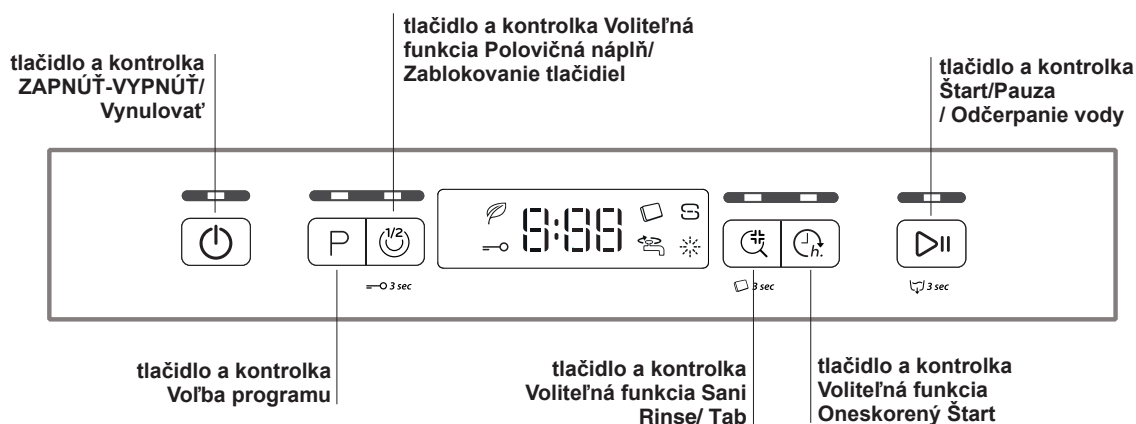

Displej

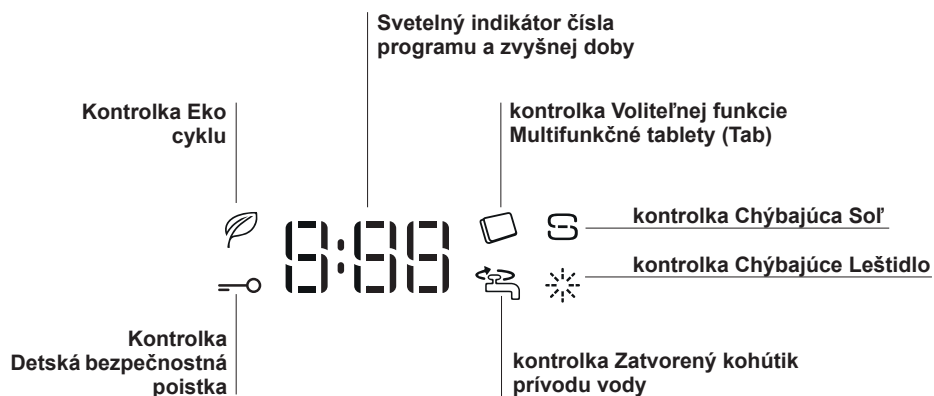

Regeneračná soľ a Leštidlo



SK

⚠ Používajte len špecifické umývacie prostriedky pre umývačky riadu. Nepoužívajte kuchynskú alebo priemyselnú soľ. Dodržujte pokyny uvedené na obale.

⚠ Ak používate viacúčelový prostriedok, aj tak sa odporúča pridať soľ, obzvlášť v prípade, keď je voda tvrdá alebo veľmi tvrdá. (Dodržujte pokyny uvedené na obale).

⚠ Ak nebude pridaná soľ ani leštidlo, je celkom zrejmé, že kontrolky CHÝBAJÚCA SOĽ a CHÝBAJÚCE LEŠTIDLO zostanú rozsvietené i naďalej.

Dávkovanie regeneračnej soli

Použitie soli zabráni vytvoreniu VODNÉHO KAMEŇA na riade a na funkčných častiach umývačky.

* Je dôležité, aby nádobka na soľ nebola nikdy prázdna.

* Je dôležité nastaviť tvrdosť vody.

Nádobka na soľ sa nachádza v spodnej časti umývačky (viď *Papís*) a je potrebné ju naplniť:

- keď na ovládacom paneli bliká kontrolka CHÝBAJÚCE SOĽ ;
- viď autonómia uvedená v tabuľke tvrdosti vody.

1. Vytiahnite dolný kôš a odskrutkujte uzáver nádobky proti smeru hodinových ručičiek.



2. Len pri prvom použití: Naplňte nádobku vodou až po okraj.

3. Umiestnite lievik (viď *obrázok*) a naplňte nádobku na soľ až po okraj (približne 1 kg); vytečenie malého množstva vody je úplne

bežným javom.

4. Odložte lievik, odstráňte zvyšky soli z hrdla; pred zaskrutkovaním uzáveru ho opláchnite pod tečúcou vodou.

Odporúča sa vykonať tento úkon pri každom doplnovaní soli.

Dostatočne dotiahnite uzáver, aby sa do nádobky na soľ počas umývania nedostal umývacie prostriedok (mohlo by tak dôjsť k trvalému poškodeniu dekalifikátora).

⚠ Keď je potrebné doplniť soľ, odporúča sa urobiť to pred zahájením umývania.

Nastavenie podľa tvrdosti vody

Na dosiahnutie dokonalej činnosti zmäkčujúceho dekalifikátora je nevyhnutné nastaviť ho v závislosti na tvrdosti dodávanej vody. Potrebný údaj o tvrdosti vody je možné získať od organizácie, ktorá sa zaoberá dodávkou pitnej vody. Nastavená hodnota odpovedá priemernej tvrdosti vody.

• Zapnite umývačku tlačidlom ZAPNUTIE/VYPNUTIE

• Vypnite ju tlačidlom ZAPNUTIE/VYPNUTIE

• Držte stlačené tlačidlo ŠTART/PAUZA 5 sekúnd, až kým nebudete počuť pípnutie.

• Zapnite umývačku tlačidlom ZAPNUTIE/VYPNUTIE

• Na displeji sa zobrazí číslo úrovne aktuálnej voľby a kontrolka soli.

• Stlačte tlačidlo P a zvolte požadovanú úroveň tvrdosti (viď *tabuľka tvrdosti*).

• Vypnite ju tlačidlom ZAPNUTIE/VYPNUTIE

• Nastavenie bolo ukončené!

Tabuľka tvrdosti vody				Priemerná autonómia nádobka na soľ pri 1 umývacom cykle denne
úroveň	° dH	° fH	mmol/l	mesiace
1	0 - 6	0 - 10	0 - 1	7 mesiacov
2	6 - 11	11 - 20	1,1 - 2	5 mesiacov
3	12 - 17	21 - 30	2,1 - 3	3 mesiacov
4	17 - 34	31 - 60	3,1 - 6	2 mesiacov
5	34 - 50	61 - 90	6,1 - 9	2/3 týždne

Od 0 ° f do 10 ° f sa odporúča nepoužívať soľ.
Pri nastavení 5 môže dôjsť k predĺženiu doby.

(° dH = tvrdosť v nemeckých stupňoch - ° fH = tvrdosť vo francúzskych stupňoch - mmol/l = milimol/liter)

Dávkovanie leštidla

Leštidlo uľahčuje SUŠENIE riadu. Nádržka na leštidlo sa plní:

- keď na ovládacom paneli/displeji bliká kontrolka/symbol CHÝBAJÚCE LEŠTIDLO

- keď sa optický indikátor, ktorý sa nachádza na dvierkach nádobky „E“, zmení z tmavého na priesvitný.

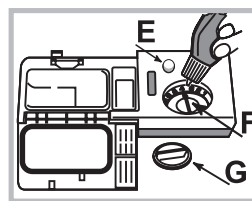

1. Otvorte nádržku otáčaním uzáveru „G“ proti smeru hodinových ručičiek.

2. Nalejte leštidlo tak, aby nepretieklo. Ak k tomu dôjde, očistite ho suchou handrou.

3. Zaskrutkujte naspäť uzáver.

NIKDY nelejte leštidlo priamo

dovnútra umývacieho priestoru.

Nastavenie dávky leštidla

Ak nie ste spokojní s výsledkom sušenia, je možné zmeniť dávkovanie leštidla. Otáčajte regulátorom „F“. Je možné nastaviť až do max. 4 základných úrovní, v závislosti na modeli umývačky. Nastavená hodnota odpovedá priemernej úrovni.

Je možné nastaviť až do max. 4 základných úrovní, v závislosti na modeli umývačky. Nastavená hodnota odpovedá priemernej úrovni.

- ak je na riade modrastý povlak, nastavte nízku hodnotu (1-2)

- ak sú na riade kvapky alebo škvryny vodného kameňa, nastavte vyššiu hodnotu (3-4).

Naplňte koše

SK

Rady

Pred plnením odstráňte z riadu zvyšky jedla a vylejte z pohárov a z nádob tekutiny, ktoré v nich zostali. **Oplachovanie pod tečúcou vodou nie je potrebné.**

Riad umiestnite tak, aby zostal bez pohybu, a aby sa neprevrátil. Nádobu musia byť umiestnené otvorom nadol a konkávne alebo konvexné časti musia byť umiestnené do šikmej polohy, aby sa voda mohla dostať k všetkým povrchom a potom z nich odtiecť. Dávajte pozor na to, aby pokrievky, rukoväte, panvice a táčce nebránili otáčaniu ostrekovacích ramien. Malé predmety umiestnite do košíka na príbory.

Plastový riad a panvice z nepriľnavého materiálu majú tendenciu viac zachytávať kvapky vody a preto bude stupeň ich osušenia nižší ako stupeň osušenia keramického alebo oceleového riadu.

Ľahké predmety (ako napríklad plastové nádoby) musia byť podľa možnosti umiestnené do horného koša, a to tak, aby sa nemohli pohybovať.

Po naplnení koša sa uistite, či sa môžu ostrekovacie ramená voľne otáčať.

Spodný kôš

Do spodného koša je možné ukladať hrnce, pokrievky, taniere, šalátové misky, príbory, atď. Taniere a veľké pokrievky je potrebné umiestniť po krajoch koša.

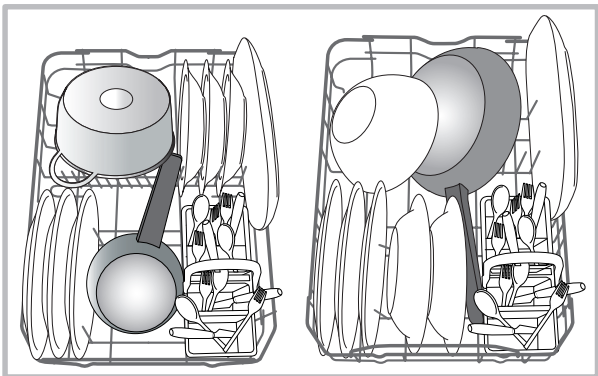

Odporúča sa umiestniť značne znečistený riad do spodného koša, pretože v tejto časti sú prúdy vody energetickejšie a umožňujú dosiahnuť lepšie výsledky umývania.

Košík na príbory

Košík na príbory je vybavený hornými mriežkami pre lepšie umiestnenie príborov. Musí byť umiestnený **výhradne** v prednej časti spodného koša.

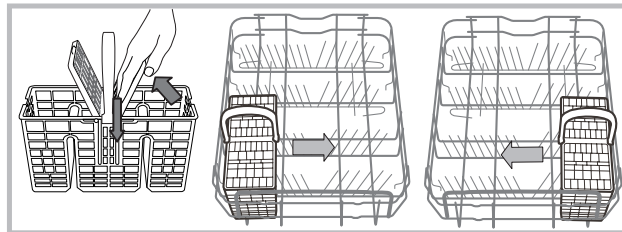

Horný kôš

Naložte doň chúlolistivý a ľahký riad: poháre, šálky, podšálky, tanieriky, nízke šalátové misky.

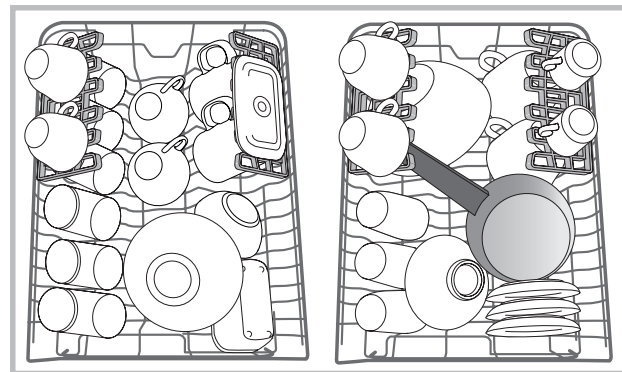

Sklopné držiaky s možnosťou zmeny polohy

Sklopné držiaky je možné umiestniť do troch rôznych výšok kvôli optimalizácii umiestnenia riadu v priestore koša.

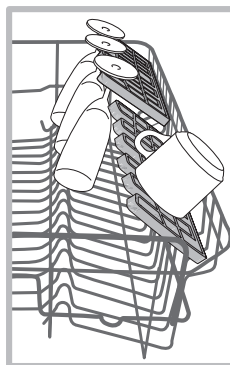

Poháre na stopke je možné umiestniť stabilne na sklopné držiaky, zasunutím stopky pohára do príslušných pozdĺžnych drážok.

Kvôli optimalizácii sušenia nastavte sklopné držiaky tak, aby mali väčší sklon. Pre zmenu sklonu nadvihnite sklopný držiak, mierne ho posuňte a umiestnite do požadovanej polohy.

Nastavenie výšky horného koša

Horný kôš je výškovo nastaviteľný: jeho horná poloha umožňuje umiestnenie nesprattného riadu do spodného koša; spodná poloha umožňuje využiť priestor sklopných držiakov a vytvoriť viac priestoru smerom nahor.

Silno odporúčame nikdy nenastavovať výšku v okamihu, keď je zásobník naložený.

NIKDY nezdvíhajte alebo nespúšťajte kôš len na jednej strane.

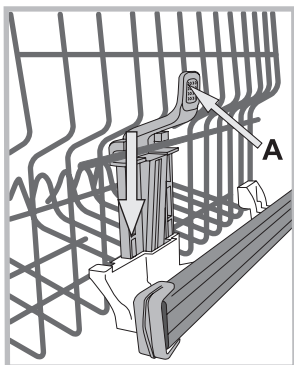

Uvoľnite poistky na vodiacich drážkach koša na pravej i na ľavej Ak je kôš vybavený systémom **Lift-Up** (vid' obrázok), zdvihnite kôš tak, že ho uchopíte za boky a pohnete s ním smerom nahor. Pre návrat do spodnej polohy stlačte páky (**A**) na bokoch koša a sprevádzajte ho pri pohybe nadol.

Nevhodný riad

- Drevený príbor a riad.
- Chýlostivé dekorované poháre, riad od umeleckých remeselníkov a riad, ktorý je súčasťou antikvariátu. Ich dekorácie totiž nie sú odolné.
- Časti zo syntetického materiálu, ktorý nie je teplotne odolný.
- Medený a cínový riad.
- Riad znečistený popolom, voskom, mazacím tukom alebo atramentom.

Dekorácie na skle, kusy hliníka a striebra by mohli mať počas umývania tendenciu zmeniť farbu a zosvetliť sa. Aj niektoré druhy skla (napr. kryštálové predmety) by sa po opakovaných umývaniach mohli stať matnými.

Škody na skle a riade

Príčiny:

- Druh skla a postup výroby skla.
- Chemické zloženie umývacieho prostriedku.
- Teplota vody odpovedajúca príslušnému oplachovaciemu programu.

Rada:

- Používajte len poháre a porcelán so zárukou od výrobcu, ktorý ich vyhlasuje za umývateľné v umývačke riadu.
- Pre uvedený druh riadu používajte jemný umývacie prostriedok.
- Poháre a príbory vyťahujte z umývačky riadu bezprostredne po skončení umývacieho programu.

Umývací prostriedok a použitie umývačky

SK

Dávkovanie umývacieho prostriedku

Dobry výsledok umývania závisí aj od správneho dávkovania umývacieho prostriedku. Pri prekročení odporúčaného množstva sa účinnosť umývania nezvyší, ale dôjde len k väčšiemu znečisteniu životného prostredia.

Dávkovanie môže byť prispôbené stupňu znečistenia.

Obvykle je pri bežnom znečistení potrebné použiť približne 25 g (v prípade práškoveho umývacieho prostriedku), alebo 25 ml (v prípade tekutého umývacieho prostriedku). V prípade použitia tabliet stačí jedna tableta.

Ak je riad málo znečistený, alebo ak bol predtým opláchnutý pod vodou, výrazne znížte množstvo umývacieho prášku.

Pre dosiahnutie dobrého výsledku umývania dodržujte aj pokyny uvedené na obale umývacieho prostriedku.

V prípade ďalších otázok vám odporúčame obrátiť sa na výrobcov umývacích prostriedkov.

Otvorte nádobku na umývací prostriedok tlačidlom **D**; nadávajte umývací prostriedok podľa informácií uvedených v tabuľke programov:

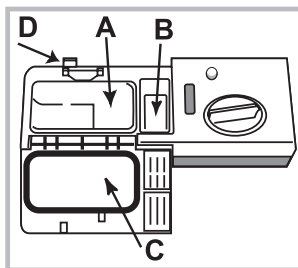

- práškový alebo tekutý: vaničky **A** (umývací prostriedok pre umývanie) a **B** (umývací prostriedok pre predumytie)
- tablety: keď program vyžaduje použitie 1, vložte ju do nádobky **A** a zatvorte veko **C**; keď vyžaduje použitie 2, položte druhú na dno umývacieho priestoru.

Odstráňte zvyšky umývacieho prostriedku z okrajov nádobky a zatvorte veko **C** tak, aby zacvaklo.

Nádobka na umývací prostriedok sa otvorí automaticky vo vhodnom okamžiku, v závislosti na zvolenom programe.

Pri použití kombinovaných umývacích prostriedkov sa odporúča použiť voliteľnú funkciu TABS, ktorá prispôsobí umývací program kvôli dosiahnutiu najlepšieho možného výsledku umývania aj osušovania za každých podmienok.

⚠ Používajte len umývacie prostriedky vhodné pre umývačky riadu.

NEPOUŽÍVAJTE umývacie prostriedky pre umývanie v rukách.

Použitie nadmerného množstva umývacích prostriedkov môže spôsobiť tvorbu peny na konci cyklu.

Účinnejšie umývanie a sušenie je možné dosiahnuť kombinovaným použitím umývacieho prášku, tekutého leštidla regeneračnej soli.



Odporúča sa používať umývacie prostriedky bez fosfátov a bez chlóru, ktoré menej znečisťujú životné prostredie.

Uvedenie umývačky do činnosti

1. Stlačte tlačidlo ZAPNÚŤ-VYPNÚŤ.
2. Otvorte dvierka. Dávkovanie umývacieho prostriedku (vid' *Dávkovanie umývacieho prostriedku*).
3. Naplňte koše (vid' *Plnenie košov*) a zatvorte dvierka.
4. Zvoľte program podľa druhu riadu a stupňa jeho znečistenia (vid' *tabuľka programov*) stlačením tlačidla **P**.
5. Zvoľte možnosti umývania (vid' *Špeciálne programy a Možnosti*).
6. Uvedte zariadenie do činnosti stlačením tlačidla Štart/Pauza.
7. Ukončenie programu je signalizované akustickými signálmi a sa na displeji zobrazí nápis **END**. Vypnite zariadenie stlačením tlačidla ZAPNÚŤ-VYPNÚŤ.
8. Pred vybratím riadu vyčakajte niekoľko minút, aby ste sa nepopáliili. Vyprázdnite koše, pričom začínajte od spodného.

⚠ Kvôli zníženiu spotreby elektrickej energie sa zariadenie v určitých podmienkach dlhodobšieho NEPOUŽÍVANIA automaticky vypne.

Ak je riad málo znečistený, alebo ak bol predtým opláchnutý pod vodou, znížte výrazne množstvo umývacieho prostriedku.

Prebieha zmena umývacieho cyklu

Keď počas voľby umývacieho cyklu dôjde k omylu, je možné zmeniť cyklus, ktorý práve začal: po stlačení a pridržaní tlačidla ZAPNÚŤ/VYPNÚŤ dôjde k vypnutiu zariadenia. Vypnite zariadenie tlačidlom ZAPNÚŤ/VYPNÚŤ a zvoľte nový umývací cyklus a akékoľvek požadované možnosti; pre zahájenie cyklu stlačte tlačidlo ŠTART/PAUZA.







Pridanie ďalšieho riadu

Bez vypnutia zariadenia otvorte dvierka, pričom dávajte pozor na vychádzajúcu paru. Umiestnite riad dovnútra umývačky. Zatvorte dvierka a stlačte tlačidlo ŠTART/PAUZA; cyklus bude zahájený z miesta, v ktorom bol prerušený.

Náhodné prerušenie

Pri otvorení dvierok počas umývacieho cyklu alebo pri výpadku elektrickej energie dôjde k zastaveniu cyklu. Po opätovnom zatvorení dvierok alebo po obnovení dodávky elektrickej energie znovu zahájte cyklus z miesta, v ktorom bol prerušený, stlačením tlačidla ŠTART/PAUZA.

Parametre programov sú namerané v laboratórnych podmienkach, v súlade s európskou normou EN 50242. V závislosti na rôznych podmienkach použitia môže dochádzať k zmenám doby trvania a parametrov programov.

Program	Sušenie	Voliteľné funkcie	Doba trvania programu hod:min.	Spotreba vody (l/cyklus)	Spotreba energie (kWh/cyklus)
1. Eco 	Áno	Oneskorený štart - Polovičná náplň - Tab - Sani Rinse	03:00	10	0,83
2. Intenzívne umývanie  65°	Áno	Oneskorený štart - Polovičná náplň - Tab	02:30	14	1,3
3. Normálny  55°	Áno	Oneskorený štart - Polovičná náplň - Tab	02:00	13,5	1,1
4. Krehké  45°	Áno	Oneskorený štart - Polovičná náplň - Tab	01:40	10	0,95
5. Rýchly (Rapid)  50°	Nie	Oneskorený štart - Tab	00:25	8,5	0,5
6. Namáčanie 	Nie	Oneskorený štart - Polovičná náplň	00:10	4,0	0,01

Pokyny pre voľbu programov a dávkovanie umývacieho prostriedku

1. Normálne špinavý riad. Štandardný program, najúčinnejší s ohľadom na kombinovanú spotrebu energie a vody. 4 g/ml** + 21 g/ml – 1 tableta (**Množstvo umývacieho prostriedku pre predumytie)
2. Odporúčaný program na silno špinavý riad, vhodný najmä na pavnice a kastróliky (nepoužívajte na krehké riady). 25 g/ml – 1 tableta
3. Bežne znečistený riad a hrnce 21 g/ml – 1 tableta
4. Cyklus na krehké položky, ktoré sú citlivejšie na vysoké teploty, napríklad sklo a šálky. 25 g/ml – 1 tableta
5. Rýchly cyklus, ktorý sa používa pre mierne znečistený riad (Ideálny pre 2 súpravy) 21 g/ml – 1 tableta
6. Riad, ktorý sa bude umývať neskôr. Bez umývacieho prostriedku

Spotreba v pohotovostnom režime: Spotreba v režime left-on: 5 W - spotreba v režime vypnutia: 0,5 W

Špeciálne programy a Voliteľné funkcie

SK

Poznámky:

Najlepšiu účinnosť programov "Rýchly" dosiahnete, ak podľa možnosti dodržíte množstvo uvedených súprav.

Kvôli menšej spotrebe používajte umývačku riadu s plnou náplňou.

Poznámka pre Skúšobné laboratóriá: O informácie o podmienkach vykonania komparatívnej skúšky EN môžete požiadať na adrese: contact@whirlpool.com

Voliteľné funkcie umývania

VOLITEĽNÉ FUNKCIE môžu byť nastavené, menené alebo vynulované len po zvolení umývacieho programu a pred stlačením tlačidla Štart/Pauza.

Môžu byť zvolené len voliteľné funkcie vhodné pre daný program. Ak niektorá voliteľná funkcia nie je vhodná pre zvolený program (*viď tabuľka programov*), príslušný led/ symbol 3-krát zabliká.

Pri zvolení voliteľnej funkcie, ktorá nie je kompatibilná s už nastavenou voliteľnou funkciou, kontrolka tejto funkcie 3-krát zabliká a potom zhasne, pričom zostane zasvietená kontrolka predtým zvolenej funkcie.

Zrušenie voľby funkcie sa vykonáva opätovným stlačením príslušného tlačidla.



Voliteľná funkcia Oneskorený štart

Spustenie programu možno odložiť o dobu v rozmedzí **0:30 až 24 hodín**.

1. Vyberte program a požadované možnosti. Pre odloženie spustenia programu stlačte tlačidlo ONESKORENÝ ŠTART (opakované). Urobte nastavenia od 0:30 do 24 hodín. S každým stlačením tlačidla sa spustenie odloženého štartu zvýši o: 0:30 v prípade výberu pod 4 hodiny, 1:00 v prípade výberu pod 12 hodín, 4 hodiny v prípade výberu nad 12 hodín. V okamihu dosiahnutia 24 hodín a stlačením tlačidla sa odložený štart deaktivuje.

2. Stlačte tlačidlo START / PAUZA: časovač začne odpočet;

3. Akonáhle tento čas uplynie, kontrolka zhasne a program sa spustí automaticky.

Pokiaľ dôjde v okamih odpočtu na opakované stlačenie tlačidla START / PAUZA, možnosť odloženého štartu sa zruší a vybraný program sa spustí automaticky.

Po zahájení cyklu už nastavenie ONESKORENÉHO ŠTARTU nie je možné.



Voliteľná funkcia Polovičná náplň (Half Load)

Pri umývaní malého množstva riadu je možné zvoliť umývanie polovičnej náplne a ušetriť tak vodu, energiu a umývací prostriedok. Zvoľte program stlačením tlačidla POLOVIČNÁ NÁPLŇ; rozsvieti sa príslušná kontrolka.

Ďalšie stlačenie tlačidla POLOVIČNÁ NÁPLŇ zruší túto funkciu.

⚠ Nezabudnite aj na zmenšenie dávky umývacieho prostriedku na polovicu.



Detská bezpečnostná poistka

Pri dlhšom stlačení tlačidla POLOVIČNÁ NÁPLŇ dôjde k aktivácii funkcie BEZPEČNOSTNÁ POISTKA. Funkcia BEZPEČNOSTNÁ POISTKA zablokuje ovládací panel. Pre deaktiváciu funkcie BEZPEČNOSTNÁ POISTKA znovu dlhšie stlačte vyššie uvedené tlačidlo.



Voliteľná funkcia Hygienické opláchnutie (Sani Rinse)

Táto voliteľná funkcia umožňuje použitie vyšších teplôt. Po výbere programu umývania stlačte tlačidlo Hygienické opláchnutie; rozsvieti sa príslušná kontrolka. Zrušenie voľby danej voliteľnej funkcie sa vykonáva opätovným stlačením uvedeného tlačidla. Ideálny pre umývanie odolného riadu a kojeneckej fľaše.

⚠ Upozornenie: Riad a taniere môžu byť na konci cyklu veľmi teplé.

⚠ Použitie voliteľnej funkcie Sani Rinse má za následok predĺženie programu.



Multifunkčné tablety (Tab)

Pri dlhšom stlačení tlačidla Hygienické opláchnutie dôjde k aktivácii funkcie TAB. Pri zvolení tejto voliteľnej funkcie bude optimalizovaný výsledok umývania i osušovania. Pre deaktiváciu funkcie TAB znovu dlhšie stlačte vyššie uvedené tlačidlo.

⚠ Použitie voliteľnej funkcie "Multifunkčné tablety" je sprevádzané predĺžením programu.



Odčerpávanie vody

Na zastavenie a zrušenie aktívneho cyklu je možné použiť funkciu Odčerpávanie vody.

Pri dlhšom stlačení tlačidla ŠTART/PAUZA dôjde k aktivácii funkcie ODČERPANIE VODY. Aktívny cyklus bude zastavený a voda, ktorá sa nachádza v umývačke, bude odčerpaná.

Uzatvorenie prívodu vody a vypnutie elektrického napájania

- Po každom umytí uzatvorte kohútik prívodu vody, aby ste zabránili jej úniku.
- Pri čistení zariadenia a počas údržby odpojte zástrčku napájacieho kábla zo zásuvky elektrického rozvodu.

Čistenie umývačky

- Vonkajší povrch a ovládací panel môžu byť čistené neabrazívnou utierkou navlhčenou vo vode. Nepoužívajte rozpúšťadlá ani abrazívne prostriedky.
- Stany vnútorného umývacieho priestoru môžu byť vyčistené od prípadných škvŕn utierkou navlhčenou vo vode s malým množstvom octu.

Zabránenie vzniku nepríjemných zápachov

- Dvierka ponechajte zakaždým pootvorené, aby sa zabránilo hromadeniu vlhkosti.
- Pravidelne čistite obvodové tesnenia dvierok a nádobiek na umývacie prostriedky s použitím mokrej špongie. Zabráni sa tak hromadeniu zvyškov jedla, ktoré sú hlavnou príčinou nepríjemných zápachov.

Čistenie ostrekovacích ramien

Môže sa stať, že na ostrekovacích ramenách sa zachytia zvyšky jedla a upchajú otvory, z ktorých vyteká voda: z času na čas je potrebné ich skontrolovať a vyčistiť nekovovou kefkou.

Obidve ostrekovacie ramena je možné odmontovať.

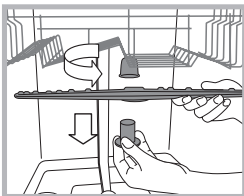

Demontáž horného ostrekovacieho ramena vyžaduje odskrutkovanie plastovej kruhovej matice proti smeru hodinových ručičiek. Horné ostrekovacie rameno je potrebné namontovať späť tak, aby bolo obrátené väčším počtom otvorov smerom nahor.

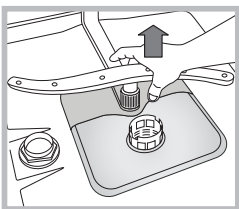

Demontáž spodného ostrekovacieho ramena sa vykonáva jednoduchým zatlačením jazýčkov, nachádzajúcich sa po bokoch a jeho potiahnutím smerom nahor.

Čistenie filtra prívodu vody

Keď sú hadice prívodu vody nové, alebo keď neboli dlhšiu dobu používané, pred pripojením je potrebné nechať odtečť vodu, až kým nebude priehľadná a zbavená nečistôt. Bez uvedeného opatrenia môže dôjsť k upchatiu prívodu vody a poškodeniu umývačky.

Pravidelne čistite vstupný filter rozvodu vody, umiestnený na výstupe z vodovodného kohúta.

- Zatvorte kohútik prívodu vody.
- Odskrutkujte koncovú časť prívodnej hadice vody, odložte filter a opatrne ho vyčistite pod prúdom tečúcej vody.
- Vložte filter späť na pôvodné miesto a zaskrutkujte hadicu.

Čistenie filtrov

Filtračná jednotka je tvorená dvoma filtermi, ktorí čistia vodu z umývania od zvyškov jedla a vracajú ju naspäť do obehu: K zabezpečeniu trvale dobrej funkčnosti je potrebné pravidelne ich čistiť.

Pravidelne čistite filtre.

Umývačka nesmie byť používaná bez filtrov alebo s odpojeným filtrom.

Po niekoľkých umývaniach skontrolujte filtračnú jednotku a podľa potreby ju vyčistite pod tečúcou vodou. Pomôžte si pritom nekovovou kefkou a postupujte pritom nasledovne:

1. Pootočte valcový filter C proti smeru hodinových ručičiek a vytiahnite ho (obr. 1).
2. Vytiahnite nádobku filtra B ľahkým zatlačením bočných jazýčkov (obr. 2);
3. Vyvlečte filtračný tanier z nehrdzavejúcej ocele A. (obr. 3).
4. Skontrolujte jamku uloženia a vyprázdňte ju od prípadných zvyškov jedla. **NIKDY NEODSTRAŇUJTE** ochranný kryt umývacieho čerpadla (súčiastka čiernej farby) (obr. 4).

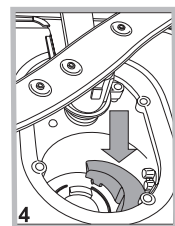
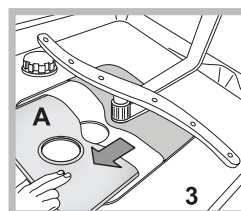
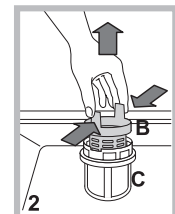
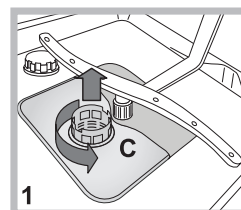

Po vyčistení filtrov namontujte filtračnú jednotku naspäť a umiestnite ju správne do jej uloženia; je to nevyhnutné pre správnu činnosť umývačky.

Opatrenia v prípade dlhodobej nečinnosti

- Odpojte napájací kábel zariadenia zo zásuvky elektrického rozvodu a zatvorte kohútik prívodu vody.
- Nechajte pootvorené dvierka.
- Po opätovnom spustení vykonajte jeden umývacie cyklus naprázdno.

Poruchy a spôsoby ich odstránenia

SK

Keď sa na zariadení vyskytnú poruchy v činnosti, skôr, ako sa obrátite na Servisnú službu, skontrolujte nasledujúce body.

Poruchy:	Možné príčiny / Riešenia:
Nedochádza k uvedeniu umývačky do činnosti alebo umývačka nereaguje na ovládacie povely	<ul style="list-style-type: none"> • Je zatvorený kohútik s vodou. • Vypnite zariadenie tlačidlom ZAPNUTIE/VYPNUTIE, zapnite ho znovu po uplynutí približne jednej minúty a znovu nastavte požadovaný program. • Zástrčka nie je dostatočne zastrčená v zásuvke elektrickej siete alebo je potrebné použiť inú zásuvku. • Dvierka umývačky nie sú dostatočne zatvorené.
Nie je možné zatvoriť dvierka	<ul style="list-style-type: none"> • Skontrolujte, či sú koše zasunuté až na doraz. • Došlo k zamknutiu zámku; ráznejšie zatvorte dvierka, až kým nebudete počuť cvaknutie.
Umývačka nevypúšťa vodu.	<ul style="list-style-type: none"> • Umývací program ešte nebol ukončený. • Vypúšťacia hadica je ohnutá (<i>vid' Inštalácia</i>). • Odtokové potrubie umývadla je upchaté. • Filter je upchatý zvyškami jedla. • Skontrolujte výšku vypúšťacej hadice.
Umývačka riadu je hlučná.	<ul style="list-style-type: none"> • Riad naráža vzájomne do seba alebo do ostrekovacích ramien. Umiestnite riad správne a skontrolujte, či sa ostrekovacie ramená otáčajú voľne. • Nadmerné tvorenie peny: Umývací prostriedok nie je vhodne dávkovaný, alebo nie je vhodný pre umývanie v umývačke riadu. (<i>vid' Umývací prostriedok a Použitie umývačky</i>). Nepredumývajte riad ručne.
Na riade a pohároch sa ukladá vodný kameň alebo biely nános.	<ul style="list-style-type: none"> • Chýba regeneračná soľ. • Nastavená tvrdosť vody nie je vyhovujúca; zvýšte hodnoty. (<i>vid' Regeneračná soľ a Leštidlo</i>). • Uzáver nádoby na soľ nie je dobre uzatvorený. • Leštidlo sa minulo, alebo jeho dávkovanie nie je dostatočné.
Na riade a na pohároch sú biele zvyšky alebo modrý povlak.	<ul style="list-style-type: none"> • Dávkovanie leštidla je prebytočné.
Riad nie je dostatočne suchý.	<ul style="list-style-type: none"> • Bol zvolený program bez sušenia. • Leštidlo bolo spotrebované. (<i>vid' Regeneračná soľ a Leštidlo</i>). • Leštidlo nie je dávkované podľa potreby. • Riad je z protipriľnavého materiálu alebo z plastu; výskyt kvapiek vody je úplne bežným javom.
Riad nie je dostatočne čistý.	<ul style="list-style-type: none"> • Riad nie je rozmiestnený správne. • Ostrekovacie ramená sa nemôžu voľne otáčať, pretože sú zablokované riadom. • Umývací program je príliš mierny (<i>vid' Programy</i>). • Nadmerné tvorenie peny: Umývací prostriedok nie je vhodne dávkovaný, alebo nie je vhodný pre umývanie v umývačke riadu. (<i>vid' Umývací prostriedok a Použitie umývačky</i>). • Uzáver leštidla nebol správne uzatvorený. • Filter je znečistený alebo upchatý (<i>vid' Údržba a starostlivosť</i>). • Chýba regeneračná soľ (<i>vid' Regeneračná soľ a Leštidlo</i>). • Uistite sa, že výška tanierov je kompatibilná s nastavením koša. • Otvory ostrekovacích ramien sú upchaté. (<i>vid' Údržba a starostlivosť</i>).
Umývačka nenapúšťa vodu je zablokovaná s rozsvietenými kontrolkami	<ul style="list-style-type: none"> • V rozvode vody nie je voda alebo je zatvorený ventil. • Napúšťacia hadica je príliš ohnutá (<i>vid' Inštalácia</i>). • Sú upchaté filtre; je potrebné ich očistiť. (<i>vid' Údržba a starostlivosť</i>). • Je upchaté vypúšťacie potrubie; je potrebné ho vyčistiť. • Po skontrolovaní a vyčistení vypnite a znovu zapnite umývačku a spustíte nový umývací cyklus. • Ak problém pretrváva, zatvorte prívod vody, odpojte zástrčku a obráťte sa na servisné stredisko.

⚠ Σε περίπτωση μετακόμισης διατηρείτε τη συσκευή σε κατακόρυφη θέση. Αν χρειαστεί, δώστε της κλίση στο πίσω μέρος.

Υδραυλικές συνδέσεις

⚠ Η προσαρμογή των υδραυλικών συστημάτων για την εγκατάσταση πρέπει να διενεργηθεί μόνο από εξειδικευμένο προσωπικό.

Οι σωλήνες τροφοδοσίας και αδειάσματος του νερού μπορούν να είναι στραμμένοι προς τα δεξιά ή προς τα αριστερά για να επιτρέπουν την καλύτερη εγκατάσταση.

Οι σωλήνες δεν πρέπει να είναι διπλωμένοι ή τσαλακωμένοι από το πλυντήριο πιάτων.

Σύνδεση του σωλήνα τροφοδοσίας του νερού

- Σε μια υποδοχή νερού 3/4" αερίου, για κρύο ή ζεστό (max. 60°C).
- Αφήστε να τρέξει το νερό μέχρι να γίνει διαυγές.
- Βιδώστε καλά το σωλήνα τροφοδοσίας και ανοίξτε τη στρόφιγγα.

⚠ Αν το μήκος του σωλήνα τροφοδοσίας δεν είναι επαρκές, απευθυνθείτε σε ένα ειδικό κατάστημα ή σε εξουσιοδοτημένο τεχνικό (βλέπε *Τεχνική υποστήριξη*).

⚠ Η πίεση του νερού πρέπει να κυμαίνεται στις τιμές του πίνακα Τεχνικών Στοιχείων, διαφορετικά το πλυντήριο πιάτων μπορεί να μη λειτουργεί σωστά.

⚠ Προσέξτε ώστε στο σωλήνα να μην σχηματιστούν πτυχές ή στραγγαλισμοί.

Σύνδεση του σωλήνα εκκένωσης του νερού

Συνδέστε το σωλήνα εκκένωσης σε έναν αγωγό αποχέτευσης ελάχιστης διαμέτρου 2 cm. (A)

Η σύνδεση του σωλήνα εκκένωσης θα πρέπει να είναι σε ένα ύψος μεταξύ 40 και 80 cm από το δάπεδο ή το επίπεδο απόθεσης του πλυντηρίου πιάτων.

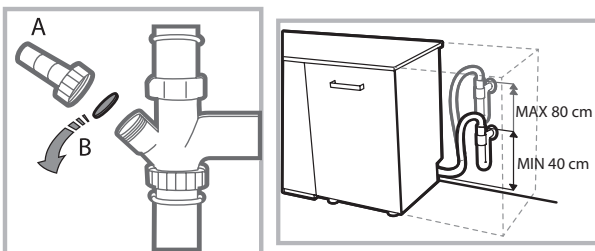

Πριν συνδέσετε το σωλήνα εκκένωσης του νερού στο σιφώνιο του νεροχύτη, αφαιρέστε το πλαστικό πώμα (B).

Ασφάλεια κατά του πλημμυρίσματος

Για να διασφαλίσετε την αποτροπή πλημμυρίσματος, το πλυντήριο πιάτων:

- διαθέτει ένα σύστημα που διακόπτει την είσοδο του νερού στην περίπτωση ανωμαλιών ή απωλειών στο εσωτερικό του.

Ορισμένα μοντέλα διαθέτουν και μια εφεδρική διάταξη ασφαλείας **New Acqua Stop**, που εγγυάται την αποτροπή πλημμυρίσματος ακόμη και σε περίπτωση θραύσης του σωλήνα τροφοδοσίας.



ΠΡΟΣΟΧΗ: ΤΑΣΗ ΕΠΙΚΙΝΔΥΝΗ!

Ο σωλήνας τροφοδοσίας νερού δεν πρέπει, σε καμία περίπτωση, να κόβεται αφού περιέχει μέρη υπό τάση.

Ηλεκτρική σύνδεση

Πριν εισάγετε το βύσμα στην ηλεκτρική πρίζα, βεβαιωθείτε ότι:

- η πρίζα **διαθέτει γείωση** και τηρεί τις εκ του νόμου προδιαγραφές
- η πρίζα είναι σε θέση να υποστεί το μέγιστο φορτίο ισχύος της μηχανής, που αναφέρεται στην πινακίδα τεχνικών χαρακτηριστικών πίσω από την πόρτα (βλέπε κεφάλαιο *Περιγραφή του πλυντηρίου πιάτων*).
- η τάση τροφοδοσίας να κυμαίνεται μεταξύ των τιμών που αναφέρονται στην πινακίδα χαρακτηριστικών πίσω από την πόρτα.
- η πρίζα είναι συμβατή με το βύσμα της συσκευής. Σε αντίθετη περίπτωση, ζητήστε την αντικατάσταση του βύσματος από εξουσιοδοτημένο τεχνικό (βλέπε *Τεχνική υποστήριξη*). Μη χρησιμοποιείτε προεκτάσεις ή πολύπριζα.

⚠ Με την εγκατάσταση της συσκευής, το ηλεκτρικό καλώδιο και η ηλεκτρική πρίζα πρέπει να είναι εύκολα προσβάσιμα.

⚠ Το καλώδιο δεν πρέπει να παρουσιάζει τσακίσματα ή συμπιέσεις.

⚠ Αν το καλώδιο τροφοδοσίας έχει χαλάσει, πρέπει να αντικαθίσταται από τον κατασκευαστή ή από την Υπηρεσία Τεχνικής Υποστήριξης, ώστε να προλαμβάνεται κάθε κίνδυνος. (βλέπε *Τεχνική Υποστήριξη*)

⚠ Η Επιχείρηση αποποιείται κάθε ευθύνης αν οι κανόνες αυτοί δεν τηρούνται.

Τοποθέτηση και οριζοντίωση

1. Τοποθετήστε το πλυντήριο πιάτων σε δάπεδο επίπεδο και ανθεκτικό. Αντισταθμίστε τις ανωμαλίες ξεβιδώνοντας ή βιδώνοντας τα πρόσθια ποδαράκια μέχρι η συσκευή να οριζοντιωθεί. Μια επιμελής οριζοντίωση προσδίδει σταθερότητα και αποσοβεί κραδασμούς και θορύβους.

2. Αφού εντοιχίσετε το πλυντήριο πιάτων κολλήστε την διαφανή αυτοκόλλητη ταινία κάτω από το ξύλινο ράφι για να το προστατεύει από ενδεχόμενο συμπύκνωμα.

3. Τακτοποιήστε το πλυντήριο πιάτων κάνοντάς το να κολλήσει με τα πλαϊνά ή με την πλάτη στα γειτονικά έπιπλα ή στον τοίχο. Η συσκευή επίσης μπορεί να εντοιχιστεί κάτω από έναν συνεχή πάγκο εργασίας (βλέπε *φύλλο Συναρμολόγησης*).

4. Για να ρυθμίσετε το ύψος του πίσω ποδαριού, ενεργήστε στην εξαγωγική ροδέλα κόκκινου χρώματος που υπάρχει στο κάτω μέρος, στο πρόσθιο, στο κέντρο του πλυντηρίου πιάτων, με ένα εξαγωγικό κλειδί ανοίγματος 8 mm, στρέφοντας δεξιόστροφα για την αύξηση του ύψους και αριστερόστροφα για τη μείωση. (βλέπε *συννημμένο φύλλο οδηγιών εντοιχισμού*)

Προειδοποιήσεις για το πρώτο πλύσιμο

Μετά την εγκατάσταση, αφαιρέστε τα επιθέματα που είναι τοποθετημένα στα καλάθια και τα ελαστικά συγκράτησης στο επάνω καλάθι (όπου υπάρχουν).

Καταχωρήσεις αποσκληρυντή

Πριν ξεκινήσετε το πρώτο πλύσιμο, καταχωρήστε το επίπεδο σκληρότητας του νερού του δικτύου. (βλέπε κεφάλαιο Γυαλιστικό και αναγεννητικό αλάτι).

Η πρώτη τροφοδοσία του ρεζερβουάρ του αποσκληρυντή θα πρέπει να γίνει με νερό, μετά εισάγετε περίπου 1 Kg αλατιού. Είναι φυσιολογικό να ξεχειλίσει λίγο νερό. Ξεκινήστε έναν κύκλο πλυσίματος αμέσως μετά. Χρησιμοποιείτε μόνο ειδικό αλάτι για πλυντήρια πιάτων. Μετά τη φόρτωση το ενδεικτικό φωτάκι ΑΠΟΥΣΙΑ ΑΛΑΤΙΟΥ σβήνει.

 Η μη πλήρωση του δοχείου αλατιού μπορεί να προκαλέσει τη βλάβη της διάταξης αποσκληρυνσης του νερού και του θερμομαντικού στοιχείου.

Η μηχανή διαθέτει ηχητικά σήματα/τόνους που ειδοποιούν για την εντολή που ενεργοποιείται: άναμμα, τέλος κύκλου κλπ.

Τα σύμβολα/ενδεικτικά φωτάκια/led που υπάρχουν στον πίνακα χειρισμού/οθόνη, μπορούν να ποικίλουν ως προς το χρώμα, να πάλλονται ή να είναι με σταθερό φως.

Η οθόνη εμφανίζει χρήσιμες πληροφορίες σχετικές με τον τύπο του τεθέντος κύκλου, τη φάση πλύσης/στεγνώματος, τον υπολειπόμενο χρόνο, τη θερμοκρασία κλπ...κλπ.

Τεχνικά χαρακτηριστικά	
Διαστάσεις	Πλάτος cm 44,5 Ύψος cm 82 Βάθος cm 57
Χωρητικότητα	10 σάνταρ σερβίτσια
Πίεση νερού τροφοδοσίας	0,05 ÷ 1MPa (0.5 ÷ 10 bar) 7,25 psi – 145 psi
Τάση τροφοδοσίας	Βλέπε ταμπελίτσα χαρακτηριστικών
Ολική απορροφούμενη ισχύς	Βλέπε ταμπελίτσα χαρακτηριστικών
Ασφάλεια	Βλέπε ταμπελίτσα χαρακτηριστικών
 	Αυτή η συσκευή είναι σύμφωνη με τις ακόλουθες Κοινοτικές Οδηγίες: -93/68/EEC (CE Marking) -2006/95/EC (Bassa Tensione) -2004/108/EC (Compatibilità Elettromagnetica) -2009/125/EC (Comm. Reg. 1016/2010) (Ecodesign) -2010/30/EC (Energy Labelling) -2011/65/EC (RoHS) -2012/19/EC

Περιγραφή της συσκευής

Συνολική εικόνα

EL

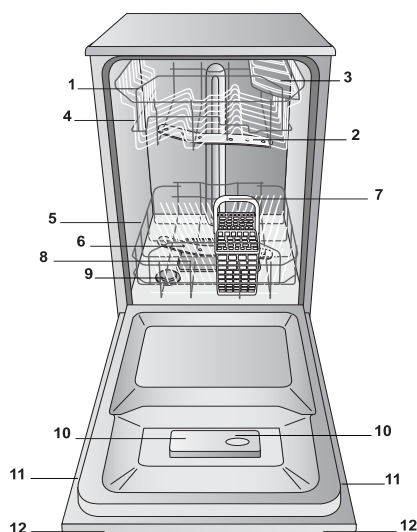

1. Καλάθι επάνω
2. Ψεκαστήρας επάνω
3. Κάλυμμα
4. Ρυθμιστής ύψους καλαθιού
5. Κάτω καλάθι
6. Ψεκαστήρας κάτω
7. Καλάθι μαχαιροπήρουνων
8. Φίλτρο πλυσίματος
9. Ρεζερβουάρ αλατιού
10. Λεκανίσες απορρυπαντικού και ρεζερβουάρ γυαλιστικού
11. Πινακίδα χαρακτηριστικών
12. Πίνακας χειριστηρίων

Πίνακας χειριστηρίων

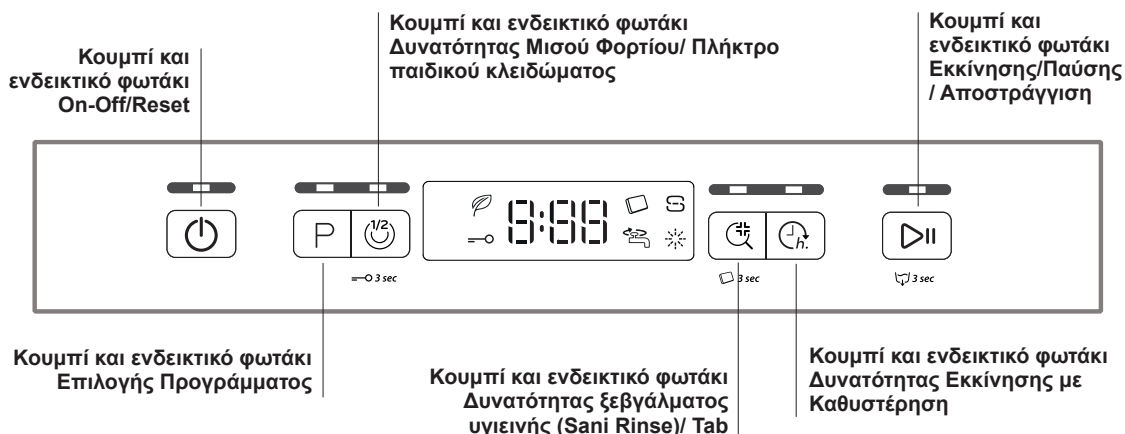

Οθόνη

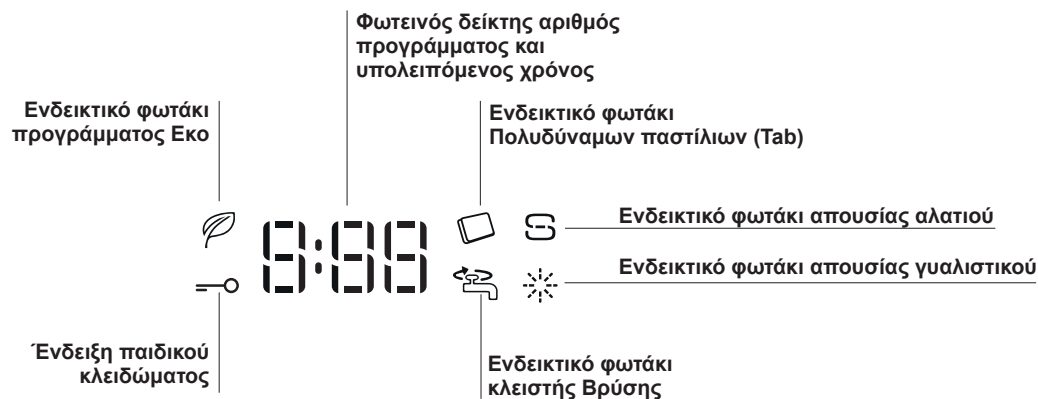

Αναγεννητικό αλάτι και Γυαλιστικό

EL

⚠ Χρησιμοποιείτε μόνο ειδικά προϊόντα για πλυντήρια πιάτων. Μη χρησιμοποιείτε μαγειρικό ή βιομηχανικό αλάτι.

(Ακολουθήστε τις υποδείξεις που αναγράφονται επί της συσκευασίας.)

⚠ Αν χρησιμοποιείτε πολυδύναμο προϊόν, προτείνεται, οπωσδήποτε να προσθέσετε το αλάτι, ειδικά αν το νερό είναι σκληρό ή πολύ σκληρό. (Ακολουθήστε τις υποδείξεις που αναγράφονται επί της συσκευασίας).

⚠ Μην προσθέτοντας ούτε αλάτι ούτε γυαλιστικό είναι φυσικό τα ενδεικτικά φωτάκια ΑΠΟΥΣΙΑΣ ΑΛΑΤΙΟΥ και ΑΠΟΥΣΙΑΣ ΓΥΑΛΙΣΤΙΚΟΥ να παραμένουν αναμμένα.

Φόρτωση του αλατιού αναγέννησης

Η χρήση του αλατιού αποτρέπει το σχηματισμό ΑΛΑΤΩΝ στα σκεύη και στα μέρη του πλυντηρίου πιάτων.

- Είναι σημαντικό το ρεζερβουάρ του αλατιού να μην είναι ποτέ άδειο.
- Είναι σημαντικό να καταχωρείτε τη σκληρότητα του νερού.

Το ρεζερβουάρ του αλατιού βρίσκεται στο κάτω μέρος του πλυντηρίου πιάτων (βλέπε Περιγραφή) και πρέπει να πληρώνεται:

- όταν στο ταμπλό ανάβει το ενδεικτικό φωτάκι ΑΠΟΥΣΙΑ ΑΛΑΤΙΟΥ
- βλέπε αυτονομία στον πίνακα σκληρότητας νερού.

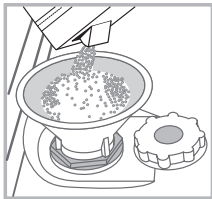

1. Βγάλτε το κάτω καλάθι και ξεβιδώστε το πώμα του ρεζερβουάρ αριστερόστροφα.
2. Μόνο για την πρώτη χρήση: γεμίστε το ρεζερβουάρ νερού μέχρι το χείλος.
3. Τοποθετήστε το χωνί (βλέπε εικόνα) και γεμίστε το ρεζερβουάρ αλατιού μέχρι το χείλος (περίπου 1kg). Είναι φυσιολογικό να ξεχειλίσει λίγο νερό.

4. Βγάλτε το χωνί, απομακρύνετε τα

υπολείμματα αλατιού από το χωνί. Ξεβγάλετε το πώμα κάτω από τρεχούμενο νερό πριν το βιδώσετε.

Συστήνεται να κάνετε την εργασία αυτή σε κάθε εφοδιασμό με αλάτι. Κλείστε καλά το πώμα, ώστε να μην εισχωρεί απορρυπαντικό στο ρεζερβουάρ κατά το πλύσιμο (θα μπορούσε να χαλάσει ανεπανόρθωτα η διάταξη αφαλάτωσης).

⚠ Όταν χρειάζεται να φορτώσετε το αλάτι, συστήνεται να κάνετε την εργασία αυτή πριν την εκκίνηση του πλυσίματος.

Καταχώρηση σκληρότητας του νερού

Για να έχετε μια τέλεια λειτουργία του αποσκληρυντή, χρειάζεται να κάνετε μια ρύθμιση σε συνάρτηση με τη σκληρότητα του νερού του διαμερίσματος. Το δεδομένο είναι διαθέσιμο από την Εταιρεία Παροχής πόσιμου νερού. Η καταχωρηθείσα τιμή ισούται με μια μέση σκληρότητα.

- Ανάψτε το πλυντήριο πιάτων από το κουμπί ON/OFF
- Σβήστε το από το κουμπί ON/OFF
- Κρατήστε πατημένο το κουμπί **ΕΝΑΡΞΗ/ΠΑΥΣΗ** 5 δευτερόλεπτα, μέχρις ότου ακούσετε ένα μπιπ.
- Ανάψτε από το κουμπί ON/OFF
- Αναβοσβήνει ο αριθμός του επιπέδου της τρέχουσας επιλογής και το ενδεικτικό φωτάκι του αλατιού.
- Πατήστε το κουμπί **P** για να επιλέξετε το επιθυμητό επίπεδο σκληρότητας (βλέπε πίνακα σκληρότητας).
- Σβήστε το από το κουμπί ON/OFF
- Η καταχώρηση ολοκληρώθηκε!

Πίνακας Σκληρότητας Νερού				Μέση αυτονομία-δοχείο αλατιού με 1 πλύσιμο την ημέρα
επίπεδο	°dH	°fH	mmol/l	μήνες
1	0 - 6	0 - 10	0 - 1	7 μήνες
2	6 - 11	11 - 20	1,1 - 2	5 μήνες
3	12 - 17	21 - 30	2,1 - 3	3 μήνες
4	17 - 34	31 - 60	3,1 - 6	2 μήνες
5	34 - 50	61 - 90	6,1 - 9	2/3 εβδομάδες

Από 0°f έως 10°f συστήνεται να μη χρησιμοποιείτε αλάτι.
Με ρύθμιση 5 η διάρκεια μπορεί να παραταθεί.

(°dH = σκληρότητα σε γερμανικούς βαθμούς - °fH = σκληρότητα σε γαλλικούς βαθμούς - mmol/l = μιλιμολ/λίτρο)

Φόρτωση του γυαλιστικού

Το γυαλιστικό διευκολύνει το ΣΤΕΓΝΩΜΑ των σκευών. Το ρεζερβουάρ του γυαλιστικού γεμίζει:

- όταν στο ταμπλό/οθόνη ανάβει το ενδεικτικό φωτάκι ΑΠΟΥΣΙΑ ΓΥΑΛΙΣΤΙΚΟΥ
- όταν ο οπτικός δείκτης που υπάρχει στη θυρίδα του δοχείου "E", γίνεται από σκούρος διαφανής.

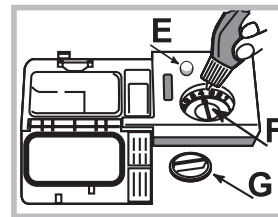

1. Ανοίξτε το ρεζερβουάρ στρέφοντας το πώμα "G" αριστερόστροφα.

2. Χύστε το γυαλιστικό αποτρέποντας τη διαφυγή του. Αν συμβεί, καθαρίστε αμέσως με ένα στεγνό πανί.

3. Ξαναβιδώστε το πώμα.

Μη χύνετε ΠΟΤΕ το γυαλιστικό απ'ευθείας στο εσωτερικό της λεκάνης.

Ρύθμιση της δόσης γυαλιστικού

Αν δεν είστε ικανοποιημένοι από το αποτέλεσμα του στεγνώματος, μπορείτε να ρυθμίσετε τη δόση του γυαλιστικού. Στρέψτε το ρυθμιστή "F". Μπορούν να τεθούν το πολύ 4 στάθμες ανάλογα με το μοντέλο του πλυντηρίου πιάτων. Η καταχωρηθείσα τιμή ισούται με ένα μέσο επίπεδο.

Φόρτωση των καλαθιών



EL

Υποδείξεις

Πριν φορτώσετε τα καλάθια, απομακρύνετε από τα σκεύη τα υπολείμματα τροφών και εκκενώστε ποτήρια και τα δοχεία από υγρά. Δεν χρειάζεται προκαταρκτικό ξεβγάλμα κάτω από τρεχούμενο νερό.

Τακτοποιήστε τα σκεύη έτσι που να είναι σταθερά και να μην ανατρέπονται, τα δοχεία να είναι διευθετημένα με το άνοιγμά τους προς τα κάτω και τα κοίλα ή κυρτά σε λοξή θέση, για να μπορεί το νερό να φτάνει σε όλες τις επιφάνειες και να εκκρέει.

Προσέξτε ώστε τα καπάκια, οι λαβές, τα τηγάνια και τα μπολ να μην εμποδίζουν την περιστροφή των ψεκαστών. Διευθετήστε τα μικρά αντικείμενα στο καλάθι των μαχαιροπήρουνων.

Τα πλαστικά σκεύη και τα αντικολλητικά τηγάνια, τείνουν να κρατάνε περισσότερο τις σταγόνες νερού και συνεπώς ο βαθμός στεγνώματός τους θα είναι μικρότερος από εκείνον των κεραμικών ή ασάλινων σκευών.

Τα ελαφρά αντικείμενα (όπως τα πλαστικά σκεύη) θα πρέπει κατά προτίμηση να τοποθετούνται στο επάνω καλάθι και να διευθετούνται έτσι που να μην μπορούν να κινηθούν.

Αφού φορτώσετε, ελέγξτε αν οι ψεκαστές στρέφονται ελεύθερα.

Κάτω καλάθι

Το κάτω καλάθι μπορεί να περιέχει κασαρόλες, καπάκια, πιάτα, σαλατιέρες, σκεύη, κλπ. Πιάτα και καπάκια μεγάλα τακτοποιούνται κατά προτίμηση στα πλαϊνά του καλαθιού.

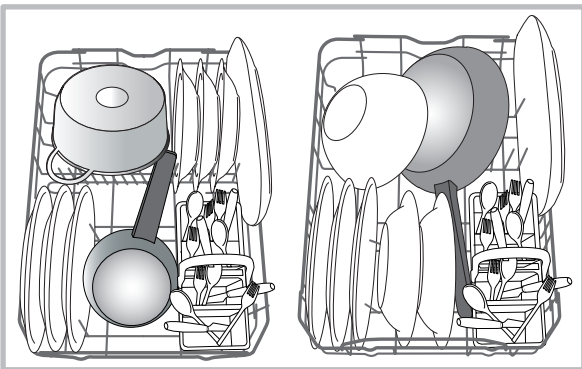

Συστήνεται να διευθετείτε τα πολύ λερωμένα σκεύη στο κάτω καλάθι επειδή στον τομέα αυτόν οι πίδακες νερού είναι πιο ενεργητικοί και επιτρέπουν καλύτερες επιδόσεις πλύσης.

Καλάθι των μαχαιροπήρουνων

Το καλάθι των μαχαιροπήρουνων διαθέτει ανοίγματα επάνω για καλύτερη διευθέτηση αυτών. Πρέπει να τοποθετείται μόνο στο πρόσθιο μέρος του κάτω καλαθιού.

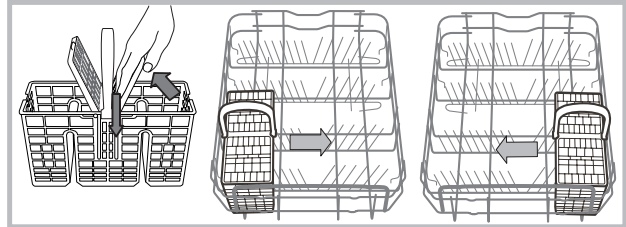

Επάνω καλάθι

Φορτώστε τα ντελικάτα και ελαφρά σκεύη: ποτήρια, κούπες, πιατάκια, χαμηλές σαλατιέρες.

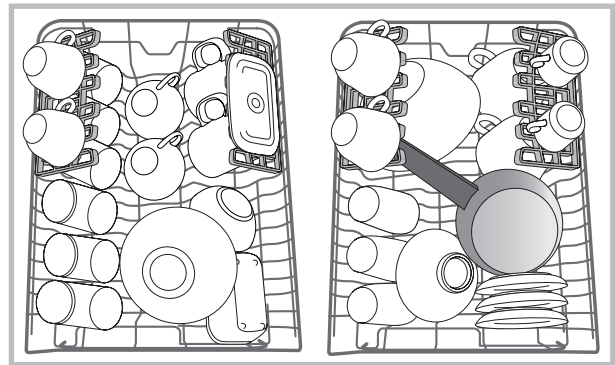

Κινητά πλαίσια σε μεταβλητή θέση

Τα πλευρικά κινητά πλαίσια μπορούν να τοποθετούνται σε τρία διαφορετικά ύψη για τη βελτιστοποίηση της διευθέτησης των σκευών στο χώρο του καλαθιού.

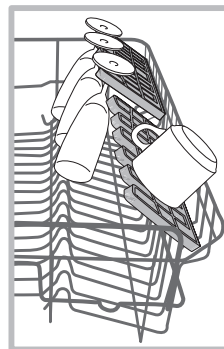

Τα κολονάτα μπορούν να τοποθετούνται σταθερά στα ανατρεπόμενα πλαίσια, εισάγοντας το στέλεχος του ποτηριού στις σχετικές εσοχές.

Για τη βελτιστοποίηση του στεγνώματος, τοποθετήστε τα ανατρεπόμενα πλαίσια με τη μέγιστη κλίση. Για να αλλάξετε την κλίση, ανασηκώστε το ανατρεπόμενο, κάντε το να κυλίσει ελαφρά και τοποθετήστε το στην επιθυμητή κλίση.

Ρύθμιση του ύψους του επάνω καλαθιού

Για τη διευκόλυνση της τακτοποίησης των σκευών, μπορείτε να τακτοποιήσετε το επάνω καλάθι σε θέση ψηλή ή χαμηλή.

Συνιστάται να μην προσαρμόζετε τη θέση ως προς το ύψος όταν η σχάρα είναι φορτωμένη.

Μη σηκώνετε ή κατεβάζετε ΠΟΤΕ το καλάθι προς τη μια μόνο πλευρά.

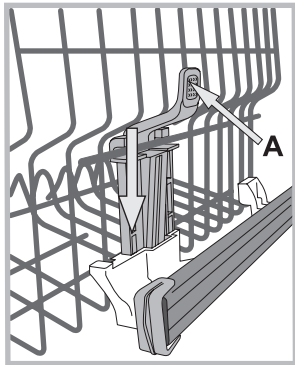

Αν το καλάθι διαθέτει **Lift-Up** (βλέπε εικόνα), ανασηκώστε το καλάθι πιάνοντάς το από τα πλαϊνά και κινήστε προς τα πάνω. Για να επιστρέψετε στη χαμηλή θέση, πατήστε τους μοχλούς (A) στα πλαϊνά του καλαθιού και συνοδέψτε την κάθοδο προς τα κάτω.

Σκεύη μη κατάλληλα

- Μαχαιροπίρουνα και σκεύη ξύλινα.
 - Λεπτά διακοσμημένα ποτήρια, σκεύη χειροτεχνικά και αντικέ. Οι διακοσμήσεις τους δεν είναι ανθεκτικές.
 - Μέρη από συνθετικό υλικό μη ανθεκτικά στη θερμοκρασία.
 - Σκεύη χάλκινα και από κασσίτερο.
 - Σκεύη λερωμένα από στάχτη, κερί, γράσο ή μελάνι.
- Οι διακοσμήσεις στο γυαλί, τα τεμάχια αλουμινίου και αργύρου κατά το πλύσιμο μπορεί να αλλάξουν χρώμα και να ξεθωριάσουν. Και ορισμένοι τύποι γυαλιού επίσης (π.χ. αντικείμενα κρυστάλλινα) μετά από πολλά πλυσίματα μπορεί να γίνουν θαμπά.

Ζημιές στο γυαλί και στα σκεύη

Αίτια:

- Τύπος γυαλιού και διαδικασία παραγωγής του γυαλιού.
- Χημική σύνθεση του απορρυπαντικού.
- Θερμοκρασία του νερού του προγράμματος ξεβγάλματος.

Συμβουλή:

- Να χρησιμοποιείτε μόνο ποτήρια και πορσελάνη εγγυημένα από τον παραγωγό ως ανθεκτικά στο πλύσιμο σε πλυντήριο πιάτων.
- Να χρησιμοποιείτε απαλό απορρυπαντικό για σκεύη.
- Να βγάζετε τα σκεύη και τα μαχαιροπίρουνα από το πλυντήριο πιάτων το συντομότερο δυνατόν μετά το τέλος του προγράμματος.

Απορρυπαντικό και χρήση του πλυντηρίου πιάτων



EL

Φόρτωση του απορρυπαντικού

Το καλό αποτέλεσμα του πλυσίματος εξαρτάται και από τη σωστή δοσολογία του απορρυπαντικού, υπερβάλλοντας δεν έχετε καλύτερο πλύσιμο και επιβαρύνετε το περιβάλλον.

Ανάλογα με το βαθμό βρωμιάς, η δόση μπορεί να προσαρμοστεί στη συγκεκριμένη περίπτωση με ένα απορρυπαντικό σε σκόνη ή υγρό.

Συνήθως για κανονική βρωμιά, να χρησιμοποιείτε περίπου 25 gr. (απορρυπαντικό σε σκόνη), ή 25ml (υγρό απορρυπαντικό). Αν χρησιμοποιούνται παστίλιες, αρκεί μία.

Αν τα σκεύη είναι λίγο λερωμένα ή ξεβγάλθηκαν προηγουμένως κάτω από νερό, μειώστε αισθητά τη δόση του απορρυπαντικού.

Για ένα καλό αποτέλεσμα πλύσης να τηρείτε τις οδηγίες επί των συσκευασιών του απορρυπαντικού.

Σε περίπτωση περαιτέρω ερωτήσεων, σας προτείνουμε να απευθυνθείτε στους παραγωγούς των απορρυπαντικών.

1. Για να ανοίξετε τη θήκη απορρυπαντικού ενεργοποιήστε τη διάταξη ανοίγματος "D"

2. Δοσολογήστε το απορρυπαντικό συμβουλευόμενοι τον Πίνακα των προγραμμάτων:

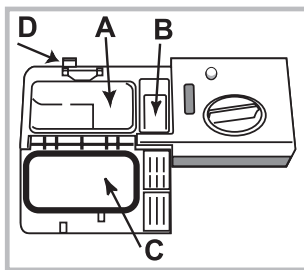

- σε σκόνη: λεκανίσες A και B.
- παστίλιες: όταν το πρόγραμμα απαιτεί 1, βάλτε την στη λεκανίτσα A και κλείστε το καπάκι. Όταν απαιτούνται 2, βάλτε τη δεύτερη στο βάθος του κάδου.

3. Κλείστε το καπάκι της θήκης απορρυπαντικού ωθώντας το ψηλά, μέχρι τη σωστή εμπλοκή

της διάταξης κλεισίματος.

Η θήκη απορρυπαντικού ανοίγει αυτόματα ανάλογα με το πρόγραμμα, την κατάλληλη στιγμή.

Απομακρύνετε τα υπολείμματα του απορρυπαντικού από τα άκρα της λεκανίσας και κλείστε το καπάκι μέχρι να ακουστεί το κλικ.

Αν χρησιμοποιηθούν συνδυαστικά διάφορα απορρυπαντικά, είναι καλό να χρησιμοποιήσετε τη δυνατότητα TAB, που προσαρμόζει το πρόγραμμα πλύσης έτσι που να επιτυγχάνεται πάντα το βέλτιστο δυνατό αποτέλεσμα πλύσης και στεγνώματος.

⚠ Χρησιμοποιείτε μόνο απορρυπαντικό για πλυντήριο πιάτων.

ΜΗ ΧΡΗΣΙΜΟΠΟΙΕΙΤΕ απορρυπαντικά για πλύσιμο στο χέρι.

Υπερβολική χρήση απορρυπαντικού μπορεί να αφήσει υπολείμματα αφρού στο τέλος του κύκλου.

Οι καλύτερες επιδόσεις πλυσίματος και στεγνώματος επιτυγχάνονται μόνο με τη συνδυασμένη χρήση απορρυπαντικού, υγρού γυαλιστικού και αλατιού αναγεννητικού.



Συνιστάται η χρήση απορρυπαντικών χωρίς φωσφορικά και χωρίς χλώριο που είναι τα πλέον ενδεδειγμένα για την προστασία του περιβάλλοντος.

Εκκίνηση του πλυντηρίου πιάτων

1. Πιέστε το κουμπί ON-OFF.

2. Ανοίξτε την πόρτα. Δοσολογία του απορρυπαντικού (βλέπε Φόρτωση του απορρυπαντικού).

3. Φορτώστε τα καλάθια (βλέπε Φόρτωση των καλάθιων) και κλείστε την πόρτα.

4. Επιλέξτε το πρόγραμμα, με βάση τα σκεύη και το βαθμό βρωμιάς τους (βλέπε πίνακα των προγραμμάτων) πατώντας το κουμπί P.

5. Επιλέξτε τις δυνατότητες πλυσίματος. (βλέπε Ειδικά προγράμματα και Δυνατότητες).

6. Εκκινήστε πιέζοντας το κουμπί Εκκίνηση/Παύση.

7. Το τέλος του προγράμματος επισημαίνεται από ηχητικά σήματα. Στο τέλος του προγράμματος, η οθόνη εμφανίζει **END**. Σβήστε τη συσκευή πιέζοντας το κουμπί ON-OFF.

8. Περιμένετε μερικά λεπτά πριν βγάλετε τα σκεύη, για να μην καεί. Αδειάστε τα καλάθια αρχίζοντας από το κάτω.

⚠ Για να μειωθεί η κατανάλωση ηλεκτρικής ενέργειας, σε ορισμένες περιστάσεις παρατεταμένης ΜΗ χρήσης, η μηχανή σβήνει αυτόματα.

⚠ Αν τα σκεύη είναι λίγο λερωμένα ή ξεβγάλθηκαν προηγουμένως κάτω από νερό, μειώστε αισθητά τη δόση του απορρυπαντικού.

Τροποποίηση ενός προγράμματος σε εξέλιξη

Εάν υπήρξε σφάλμα κατά τη διαδικασία επιλογής του κύκλου πλύσης, είναι δυνατή η αλλαγή του κύκλου με την προϋπόθεση ότι έχει μόλις αρχίσει. Πατώντας παρατεταμένα το κουμπί ON/OFF (ΕΝΕΡΓΟΠΟΙΗΣΗ/ΑΠΕΝΕΡΓΟΠΟΙΗΣΗ), η συσκευή απενεργοποιείται. Ενεργοποιήστε ξανά τη συσκευή με το κουμπί ON/OFF (ΕΝΕΡΓΟΠΟΙΗΣΗ/ΑΠΕΝΕΡΓΟΠΟΙΗΣΗ) και επιλέξτε τον νέο κύκλο πλύσης, καθώς και τυχόν άλλες επιθυμητές επιλογές. Αρχίστε τον κύκλο πατώντας το κουμπί START/PAUSE (ΕΝΑΡΞΗ/ΠΑΥΣΗ).

Προσθήκη άλλων σκευών

Χωρίς να απενεργοποιήσετε τη συσκευή, ανοίξτε την πόρτα φροντίζοντας να αποφύγετε τον εξερχόμενο ατμό και τοποθετήστε τα πιατικά μέσα στο πλυντήριο. Κλείστε την πόρτα και πατήστε το κουμπί START/PAUSE (ΕΝΑΡΞΗ/ΠΑΥΣΗ). Ο κύκλος αρχίζει από το σημείο όπου είχε διακοπεί.







Τυχαίες διακοπές

Εάν η πόρτα ανοίξει κατά τη διάρκεια του κύκλου πλύσης ή σε περίπτωση διακοπής ρεύματος, ο κύκλος διακόπτεται. Μόλις κλείσει η πόρτα ή αποκατασταθεί η παροχή ρεύματος, πατήστε το κουμπί START/PAUSE (ΕΝΑΡΞΗ/ΠΑΥΣΗ) για να αρχίσετε ξανά τον κύκλο από το σημείο όπου είχε διακοπεί.

Προγράμματα

EL

Τα δεδομένα των προγραμμάτων μετρήθηκαν σε συνθήκες εργαστηριακές σύμφωνα με το ευρωπαϊκό Υπόδειγμα EN 50242. **Ανάλογα με τις διαφορετικές συνθήκες χρήσης, η διάρκεια και τα δεδομένα των προγραμμάτων μπορεί να αλλάζουν.**

Πρόγραμμα	Στέγνωμα	Δυνατότητες	Διάρκεια του προγράμματος ώρες:λεπτά	Κατανάλωση νερού (l/κύκλο)	Κατανάλωση Ενέργειας (kWh/κύκλο)
1. Eco 	Ναι	Εκκίνηση με Καθυστέρηση - Μισό φορτίο - Tab - Sani Rinse	03:00	10	0,83
2. Εντατικό  65°	Ναι	Εκκίνηση με Καθυστέρηση - Μισό φορτίο - Tab	02:30	14	1,3
3. Κανονικό  55°	Ναι	Εκκίνηση με Καθυστέρηση - Μισό φορτίο - Tab	02:00	13,5	1,1
4. Εύθραυστα  45°	Ναι	Εκκίνηση με Καθυστέρηση - Μισό φορτίο - Tab	01:40	10	0,95
5. Rapid/ ΓΡΗΓΟΡΟ  50°	Όχι	Εκκίνηση με Καθυστέρηση - Tab	00:25	8,5	0,5
6. Μούλιασμα 	Όχι	Εκκίνηση με Καθυστέρηση - Μισό φορτίο	00:10	4,0	0,01

Υποδείξεις για την επιλογή των προγραμμάτων και δοσολόγησης του απορρυπαντικού

- Κανονικά λερωμένα σκεύη. Βασικό πρόγραμμα, το πιο αποδοτικό όσον αφορά το συνδυασμό κατανάλωσης ενέργειας και νερού. 4 gr/ml** + 21 gr/ml (**Ποσότητα απορρυπαντικού για πρόπλυση)
- Συνιστώμενο πρόγραμμα για πολύ λερωμένα σκεύη, ειδικά για τηγάνια και κατσαρόλες (δεν πρέπει να χρησιμοποιείτε για ευαίσθητα αντικείμενα). 25 gr/ml – 1 Tab
- Σκεύη και κατσαρόλες κανονικά λερωμένα. 21 gr/ml – 1 Tab
- Κύκλος για ευαίσθητα αντικείμενα, που είναι λιγότερο ανθεκτικά στις υψηλές θερμοκρασίες, για παράδειγμα ποτήρια και φλιτζάνια. 25 gr/ml – 1 Tab
- Γρήγορος κύκλος για ελαφρά λερωμένα πιάτα, χωρίς ξεραμένα υπολείμματα τροφών. (ιδανικός για 2 σερβίτσια) 21 gr/ml – 1 Tab
- Σκεύη για πλύσιμο αργότερα. Όχι απορρυπαντικό

Καταναλώσεις σε αναμονή: κατανάλωση left-on mode: 5,0 W - κατανάλωση off mode: 0,5 W

Ειδικά προγράμματα και Δυνατότητες



EL

Σημειώσεις:

Οι καλύτερες επιδόσεις των προγραμμάτων "1 Hour/Ταχύ και Rapid", επιτυγχάνονται συνήθως τηρώντας τον αριθμό των καθοριζόμενων σκευών.

Για να καταναλώσετε λιγότερο χρησιμοποιεί το πλυντήριο πιάτων με πλήρες φορτίο.

Σημείωση για τα Εργαστήρια Δοκιμών: για πληροφορίες για τις συνθήκες της συγκριτικής δοκιμής EN, απευθυνθείτε στη διεύθυνση: contact@whirlpool.com

Δυνατότητες πλυσίματος

Οι ΔΥΝΑΤΟΤΗΤΕΣ μπορούν να τεθούν, να τροποποιηθούν ή να ακυρωθούν μόνο μετά την επιλογή του προγράμματος πλυσίματος και πριν πιέσετε το κουμπί Εκκίνηση/Παύση.

Μπορούν να επιλεγούν μόνο οι δυνατότητες συμβατές με τον τύπο του επιλεγέντος προγράμματος. Αν μια δυνατότητα δεν είναι συμβατή με το επιλεγμένο πρόγραμμα, (βλέπε πίνακα προγραμμάτων) το σχετικό σύμβολο αναβοσβήνει γρήγορα 3 φορές.

Αν επιλεγεί μια δυνατότητα ασύμβατη με μια προηγούμενως τεθείσα δυνατότητα, αυτή αναβοσβήνει 3 φορές και σβήνει, ενώ παραμένει αναμμένη η τελευταία επιλεγμένη ρύθμιση.

Για να αποεπιλέξετε μια δυνατότητα που θέσατε κατά λάθος, πιέστε εκ νέου το αντίστοιχο κουμπί.



Δυνατότητες Καθυστερημένη εκκίνηση

Μπορείτε να καθυστερείτε την έναρξη ορισμένου προγράμματος ανά την περίοδο από μισή ώρα έως είκοσι τέσσερις ώρες.

1. Επιλέξτε το πρόγραμμα μαζί με τις προτιμώμενες επιλογές. Προκειμένου να καθυστερείτε έναρξη προγράμματος πατήστε το πλήκτρο ΚΑΘΥΣΤΕΡΗΜΕΝΗΣ ΕΚΚΙΝΗΣΗΣ (πολλές φορές). Μπορείτε να προσαρμόσετε το χρόνο καθυστέρησης μέσα στο φάσμα από μισή ώρα έως είκοσι τέσσερις ώρες. Η οθόνη απαντάει στο πάτημα του πλήκτρου προβάλλοντας δυνατούς χρόνους καθυστέρησης από μικρότερη ως μεγαλύτερη τιμή της, ανά μισή ώρα αν επιλέχθηκε χρόνος καθυστέρησης κάτω από 4 ώρες, μια ώρα - αν επιλέχθηκε χρόνος καθυστέρησης έως 12 ώρες, ανά 4 ώρες - αν επιλέχθηκε χρόνος καθυστέρησης πάνω από 12 ώρες. Αν πατήσετε το πλήκτρο ξανά μετά να προβληθεί η περίοδος καθυστέρησης 24 ωρών η λειτουργία αυτή θα απενεργοποιηθεί.

2. Πατήστε το πλήκτρο ΕΚΚΙΝΗΣΗΣ/ΠΑΥΣΗΣ και ο χρονοδιακόπτης θα αρχίσει να λειτουργεί.

3. Μετά από πέρασμα επιλεγμένου χρόνου καθυστέρησης η λυχνία ελέγχου θα σβήσει και το πρόγραμμα αυτομάτως θα ξεκινήσει.

Αν κατά τη μέτρηση χρόνου καθυστέρησης πατήσετε ξανά το πλήκτρο ΕΚΚΙΝΗΣΗΣ/ΠΑΥΣΗΣ η επιλογή ΚΕΘΥΣΤΕΡΗΜΕΝΗΣ ΕΚΚΙΝΗΣΗΣ θα απενεργοποιηθεί και το πρόγραμμα θα ξεκινήσει αυτομάτως.

⚠ Δεν μπορείτε να θέσετε την Εκκίνηση με Υστέρηση αν έχει ξεκινήσει κύκλος.



Δυνατότητες Μισό φορτίο (Half Load)

Αν τα σκεύη είναι λίγα, μπορείτε να διενεργήσετε το μισό φορτίο εξοικονομώντας νερό, ενέργεια και απορρυπαντικό. Επιλέξτε το πρόγραμμα πιέζοντας το κουμπί ΜΙΣΟ ΦΟΡΤΙΟ: το ενδεικτικό φωτάκι φωτίζεται. Περαιτέρω πίεση του κουμπιού ΜΙΣΟ ΦΟΡΤΙΟ αποεπιλέγει τη δυνατότητα.

⚠ Θυμηθείτε να μειώνετε στο μισό την ποσότητα απορρυπαντικού.



Παιδικό κλειδί ασφαλείας

Πατώντας παρατεταμένα το κουμπί HALF LOAD, ενεργοποιείται η λειτουργία ΚΛΕΙΔΩΜΑΑΣΦΑΛΕΙΑΣ. Η λειτουργία ΚΛΕΙΔΩΜΑ ΑΣΦΑΛΕΙΑΣ διακόπτει τη λειτουργία του πίνακα ελέγχου. Για την απενεργοποίηση της λειτουργίας ΚΛΕΙΔΩΜΑ ΑΣΦΑΛΕΙΑΣ, πατήστε και πάλι παρατεταμένα.



Επιλογή ξεβγάλματος υγιεινής (Sani Rinse)

Αυτή η επιλογή επιτρέπει τη χρήση πιο υψηλών θερμοκρασιών. Αφού επιλέξετε το πρόγραμμα, πατήστε το πλήκτρο Επιλογή Sani Rinse, η λυχνία φωτίζεται. Για να αποεπιλέξετε τη δυνατότητα, ξαναπατήστε το ίδιο κουμπί. Ιδανική επιλογή για πλύσιμο ανθεκτικών σκευών και μπιμπερό.



⚠ Προσοχή: μετά την ολοκλήρωση του κύκλου, τα σκεύη και τα πιάτα ενδέχεται να είναι πάρα πολύ ζεστά.



⚠ Η επιλογή Sani Rinse παρατείνει το χρόνο του προγράμματος.



Δυνατότητα Πολυδύναμες παστίλιες (Tab)

Πατώντας παρατεταμένα το κουμπί Επιλογή Hygiene, ενεργοποιείται η λειτουργία TAB. Με τη δυνατότητα αυτή βελτιστοποιείται το αποτέλεσμα πλυσίματος και στεγνώματος. Για την απενεργοποίηση της λειτουργίας TAB, πατήστε και πάλι παρατεταμένα.



⚠ Η δυνατότητα «Πολυδύναμες Παστίλιες» συνεπάγεται την επιμήκυνση του προγράμματος.



Αποστράγγιση

Η λειτουργία Αποστράγγιση μπορεί να χρησιμοποιηθεί για τη διακοπή και ακύρωση του ενεργού κύκλου.

Πατώντας παρατεταμένα το κουμπί ΕΝΑΡΞΗ/ΠΑΥΣΗ, ενεργοποιείται η λειτουργία ΑΠΟΣΤΡΑΓΓΙΣΗ. Ο ενεργός κύκλος διακόπτεται και το νερό που βρίσκεται στο πλυντήριο πιάτων αποστραγγίζεται.

Συντήρηση και φροντίδα

EL

Αποκλεισμός νερού και ηλεκτρικού ρεύματος

- Να κλείνετε τη βρύση του νερού μετά από κάθε πλύσιμο για την αποτροπή κινδύνου απωλειών.
- Βγάλτε το βύσμα από την ηλεκτρική πρίζα όταν καθαρίζετε τη μηχανή και κατά τις εργασίες συντήρησης.

Καθαρισμός του πλυντηρίου πιάτων

- Η εξωτερική επιφάνεια και ο πίνακας χειρισμού μπορούν να καθαρίζονται με μαλακό πανί βρεγμένο με νερό. Μη χρησιμοποιείτε διαλύτες ή λιπαντικά.
- Η εσωτερική λεκάνη μπορεί να καθαριστεί από ενδεχόμενους λεκέδες με πανί βρεγμένο με νερό και λίγο ξύδι.

Αποφυγή δυσάρεστων οσμών

- Να αφήνετε πάντα μισάνοιχτη την πόρτα για να μην κατακάθεται υγρασία.
- Να καθαρίζετε τακτικά τις περιμετρικές τσιμούχες της πόρτας και των λεκανών απορρυπαντικού με βρεγμένο σφουγγαράκι. Έτσι, θα αποφευχθεί η κατακάθιση τροφής, που ευθύνεται κατά κύριο λόγο για τη δυσσομία.

Καθαρισμός των ψεκαστήρων

Μπορεί να συμβεί υπολείμματα τροφής να κολλήσουν στους ψεκαστήρες και να βουλώσουν τις οπές εξαγωγής νερού: είναι καλό, κάθε τόσο, να τις ελέγχετε και να τις καθαρίζετε με βουρτσάκι μη μεταλλικό.

Οι δύο ψεκαστήρες είναι αποσυναρμολογήσιμοι.

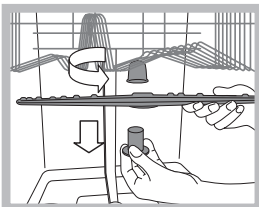

Για να ξεμοντάρετε τον επάνω ψεκαστήρα, πρέπει να ξεβιδώσετε αριστερόστροφα τον πλαστικό δακτύλιο. Ο επάνω ψεκαστήρας ξαναμοντάρεται με το τμήμα του μεγαλύτερου αριθμού οπών προς τα πάνω.

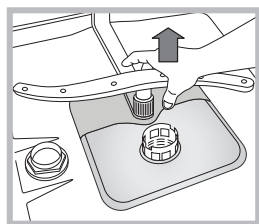

Ο ψεκαστήρας αποσπάται τραβώντας τον προς τα πάνω.

Καθαρισμός του φίλτρου εισόδου νερού

Αν οι σωλήνες του νερού είναι νέοι ή παρέμειναν επί μακρόν ανενεργοί, πριν κάνετε τη σύνδεση, κάντε να τρέξει νερό μέχρι να γίνει διαυγές και χωρίς ακαθαρσίες. Χωρίς αυτό το προληπτικό μέτρο, υπάρχει κίνδυνος το σημείο όπου μπαίνει το νερό να βουλώσει, προκαλώντας ζημιά στο πλυντήριο πιάτων.

⚠️ Να καθαρίζετε περιοδικά το φίλτρο εισόδου νερού που βρίσκεται στην έξοδο της βρύσης.

- Κλείστε τη βρύση του νερού.
- Ξεβιδώστε το άκρο του σωλήνα παροχής νερού, βγάλε το φίλτρο και καθαρίστε το απαλά κάτω από πίδακα τρεχούμενου νερού.
- Βάλτε εκ νέου το φίλτρο και βιδώστε το σωλήνα.

Καθαρισμός των φίλτρων

Η μονάδα φιλτραρίσματος αποτελείται από τρία φίλτρα που καθαρίζουν το νερό πλυσίματος από τα υπολείμματα τροφής και το επαναφέρουν στην κυκλοφορία: για να έχετε καλά αποτελέσματα πλυσίματος, είναι απαραίτητο να τα καθαρίζετε.

⚠️ Να καθαρίζετε τα φίλτρα τακτικά.

⚠️ Το πλυντήριο πιάτων δεν πρέπει να χρησιμοποιείται χωρίς φίλτρα ή με φίλτρο αποσυνδεδεμένο.

• Μετά από μερικά πλυσίματα ελέγξτε τη μονάδα φιλτραρίσματος και αν χρειαστεί καθαρίστε την επιμελώς με τρεχούμενο νερό και με τη βοήθεια μιας βούρτσας μη μεταλλικής, ακολουθώντας τις παρακάτω οδηγίες:

1. στρέψτε δεξιόστροφα το κυλινδρικό φίλτρο C και βγάλτε το (εικ. 1).
2. Βγάλτε το ποτήρι φίλτρου B ασκώντας μια ελαφρά πίεση στα πλευρικά πτερύγια (Εικ. 2).
3. Τραβήξτε το δίσκο φίλτρου inox A. (εικ. 3).
4. Επιθεωρήστε τη λεκάνη αποστράγγισης και απομακρύνετε ενδεχόμενα υπολείμματα τροφής. **ΜΗΝ ΑΦΑΙΡΕΙΤΕ ΠΟΤΕ** την προστασία της αντλίας πλυσίματος (λεπτομέρεια μαύρου χρώματος) (εικ. 4).

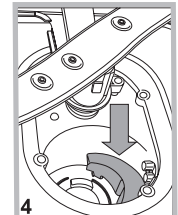
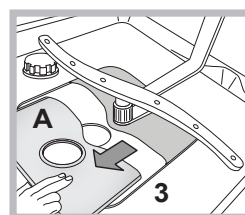
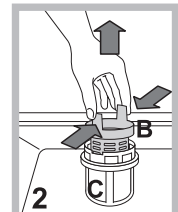
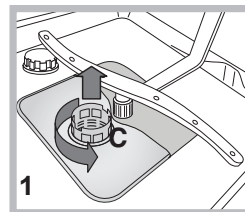

Μετά τον καθαρισμό των φίλτρων, ξαναμοντάρετε τη μονάδα φιλτραρίσματος και επανατοποθετήστε το σωστά στην έδρα του. Είναι βασικό για καλή λειτουργία του πλυντηρίου πιάτων.

Αν απουσιάσετε για μεγάλη χρονική περίοδο

- Αποσυνδέστε τις ηλεκτρικές συνδέσεις και κλείστε τον κρουνό του νερού.
- Να αφήνετε μισόκλειστη την πόρτα.
- Στην επιστροφή, κάνετε ένα πλύσιμο χωρίς φορτίο.

Ανωμαλίες και λύσεις



Μπορεί να τύχει να μη λειτουργεί η συσκευή. Πριν τηλεφωνήσετε στην Τεχνική υποστήριξη ελέγξτε αν πρόκειται για πρόβλημα εύκολης επίλυσης με τη βοήθεια του παρακάτω καταλόγου.

EL

Ανωμαλίες:	Πιθανά αίτια/Λύση:
Το πλυντήριο πιάτων δεν ξεκινάει ή δεν απαντάει στις εντολές	<ul style="list-style-type: none"> • Η στρόφιγγα του νερού δεν είναι ανοιχτή. • Σβήστε τη μηχανή με το κουμπί ON/OFF, ανάψτε πάλι μετά από ένα λεπτό και ξαναθέστε το πρόγραμμα. • Το βύσμα δεν έχει μπει καλά στην ηλεκτρική πρίζα ή αλλάξτε ηλεκτρική πρίζα. • Η πόρτα του πλυντηρίου πιάτων δεν είναι καλά κλεισμένη.
Η πόρτα δεν κλείνει	<ul style="list-style-type: none"> • Ελέγξτε αν τα καλάθια έχουν εισαχθεί τελείως. • Η κλειδαριά πετάχτηκε. Ωθήστε δυναμικά την πόρτα μέχρι να ακούσετε το «κλακ».
Το πλυντήριο πιάτων δεν αδειάζει νερό.	<ul style="list-style-type: none"> • Το πρόγραμμα πλυσίματος δεν τελείωσε ακόμη. • Ο σωλήνας εκκένωσης νερού είναι διπλωμένος (βλέπε Εγκατάσταση). • Η εκκένωση του νεροχύτη είναι βουλωμένη. • Το φίλτρο είναι βουλωμένο από υπολείμματα τροφής. • Ελέγξτε το ύψος του σωλήνα εκκένωσης.
Το πλυντήριο πιάτων κάνει θόρυβο.	<ul style="list-style-type: none"> • Τα σκεύη χτυπάνε μεταξύ τους ή κόντρα στους ψεκαστήρες. Τοποθετήστε τα σκεύη σωστά και ελέγξτε αν οι ψεκαστήρες στρέφονται ελεύθερα. • Υπερβολική παρουσία αφρού: Το απορρυπαντικό δεν έχει δοσολογηθεί σωστά ή δεν είναι κατάλληλο για πλύσιμο σε πλυντήριο πιάτων. (βλέπε Απορρυπαντικό και Χρήση του πλυντηρίου πιάτων). Μην προπλένετε τα σκεύη στο χέρι.
Σε σκεύη και ποτήρια υπάρχουν ασβεστούχα κατακάθια ή μια υπόλευκη επίστρωση.	<ul style="list-style-type: none"> • Λείπει το αλάτι αναγέννησης. • Η ρύθμιση της σκληρότητας του νερού δεν είναι κατάλληλη. Αυξήστε τις τιμές. (βλέπε Αναγεννητικό αλάτι και Γυαλιστικό). • Το πώμα του ρεζερβουάρ του αλατιού και του γυαλιστικού δεν είναι καλά κλειστό. • Το γυαλιστικό έχει εξαντληθεί ή η δοσολογία είναι ανεπαρκής.
Σε σκεύη και ποτήρια υπάρχουν γραμμώσεις ή υπόλευκες επιστρώσεις.	<ul style="list-style-type: none"> • Η δοσολογία του γυαλιστικού είναι υπερβολική.
Τα σκεύη είναι λίγο στεγνά.	<ul style="list-style-type: none"> • Επελέγη ένα πρόγραμμα χωρίς στέγνωμα. • Το γυαλιστικό έχει εξαντληθεί. (βλέπε Αναγεννητικό αλάτι και Γυαλιστικό). • Η ρύθμιση του γυαλιστικού δεν είναι κατάλληλη. • Τα σκεύη είναι από αντικολλητικό υλικό ή πλαστικό. Είναι φυσιολογική η παρουσία σταγόνων νερού.
Τα σκεύη δεν είναι καθαρά.	<ul style="list-style-type: none"> • Τα σκεύη δεν τακτοποιήθηκαν σωστά. • Οι ψεκαστήρες δεν είναι ελεύθεροι να στρέφονται, μπλοκαρισμένοι από τα σκεύη. • Το πρόγραμμα πλύσης είναι πολύ ήπιο (βλέπε Προγράμματα). • Υπερβολική παρουσία αφρού: Το απορρυπαντικό δεν έχει δοσολογηθεί σωστά ή δεν είναι κατάλληλο για πλύσιμο σε πλυντήριο πιάτων. (βλέπε Απορρυπαντικό και Χρήση του πλυντηρίου πιάτων). • Το πώμα του γυαλιστικού δεν έκλεισε σωστά. • Το φίλτρο είναι βρώμικο ή βουλωμένο (βλέπε Συντήρηση και φροντίδα). • Απουσιάζει το αναγεννητικό αλάτι (βλέπε Αναγεννητικό αλάτι και Γυαλιστικό). • Βεβαιωθείτε ότι το ύψος των πιάτων είναι συμβατό με τη ρύθμιση του καλαθιού. • Οι οπές των ψεκαστήρων είναι εμφραγμένοι. (βλέπε Συντήρηση και φροντίδα).
Το πλυντήριο πιάτων δεν φορτώνει νερό έχει μπλοκάρει, με τα ενδεικτικά φωτάκια αναμμένα	<ul style="list-style-type: none"> • Απουσιάζει το νερό στο δίκτυο ύδρευσης ή η στρόφιγγα είναι κλειστή. • Ο σωλήνας τροφοδοσίας νερού είναι διπλωμένος (βλέπε Εγκατάσταση). • Τα φίλτρα είναι βουλωμένα, θα πρέπει να τα καθαρίσετε. (βλέπε Συντήρηση και φροντίδα). • Η εκκένωση είναι βουλωμένη, θα πρέπει να την καθαρίσετε. • Αφού κάνετε τις εργασίες ελέγχου και καθαρισμού, σβήστε και ανάψτε το πλυντήριο πιάτων και ξεκινήστε πάλι ένα νέο κύκλο πλυσίματος. • Αν το πρόβλημα επιμένει, κλείστε τη στρόφιγγα του νερού, αποσυνδέστε το βύσμα και επικοινωνήστε με την τεχνική υποστήριξη.

Instalacja

PL

⚠ W przypadku przenoszenia należy trzymać urządzenie w pozycji pionowej; w razie konieczności przechylić je do tyłu.

Połączenia hydrauliczne

Przystosowanie instalacji hydraulicznej powinno być dokonywane wyłącznie przez wykwalifikowany personel.

Wąż doprowadzający i odprowadzający wodę można skierować na prawo lub na lewo, aby umożliwić optymalną instalację. Przewody rurowe nie mogą być zagięte ani przygniecione przez zmywarkę.

Podłączenie węża doprowadzającego wodę

- Do zaworu wody z gwintem 3/4" GAS zimnej lub ciepłej (max. 60°C).
- Odkręcić wodę i pozwolić płynąć aż stanie się przejrzysta.
- Przykręcić dobrze wąż doprowadzający wodę i odkręcić kurek.

⚠ Jeśli wąż doprowadzający okaże się za krótki, zwrócić się do specjalistycznego sklepu lub wykwalifikowanego technika (zob. *Serwis*).

⚠ Ciśnienie wody powinno mieścić się w zakresie wartości podanych w tabeli danych technicznych, w przeciwnym przypadku zmywarka może pracować nieprawidłowo.

⚠ Należy zwrócić uwagę, aby na przewodzie nie tworzyły się zgięcia ani zwężenia.

Podłączenie węża odprowadzającego wodę

Podłączyć przewód odprowadzający do przewodu kanalizacyjnego o średnicy minimum 2 cm. (A)

Złącze przewodu odprowadzającego musi znajdować się na wysokości od 40 do 80 cm od podłogi lub podłoża, na którym umieszczono zmywarkę.

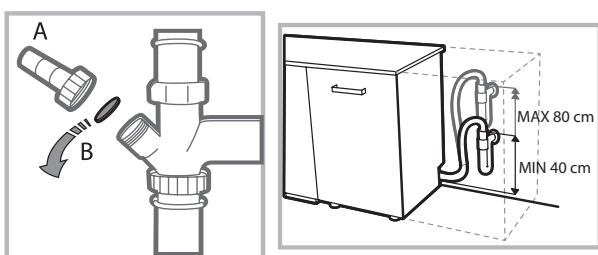

Przed podłączeniem przewodu odprowadzającego wodę do syfonu zlewozmywaka, należy usunąć plastikową zatyczkę (B).

Zabezpieczenie przed zalaniem

Aby zagwarantować, że nie dojdzie do zalania, zmywarka:
- posiada system przerywający dopływ wody w przypadku wystąpienia anomalii lub wydostawania się wody ze środka. Niektóre modele są wyposażone także w dodatkowe urządzenie zabezpieczające **New Acqua Stop**, które gwarantuje ochronę przed zalaniem również w przypadku pęknięcia przewodu doprowadzającego wodę.



UWAGA: NIEBEZPIECZNE NAPIĘCIE!

Węża doprowadzającego wodę nie można w żadnym wypadku przecinać, gdyż zawiera części pod napięciem.

Podłączenie do sieci elektrycznej

Przed włożeniem wtyczki do gniazdka należy się upewnić, czy:

- gniazdko **ma uziemienie**  i jest zgodne z obowiązującymi przepisami;
- gniazdko jest w stanie wytrzymać obciążenie maksymalnej mocy urządzenia wskazane na tabliczce znamionowej umieszczonej na drzwiach wewnętrznych (zob. *Opis zmywarki*);
- napięcie zasilania zawiera się w przedziale wartości podanych na tabliczce znamionowej umieszczonej na drzwiach wewnętrznych;
- gniazdko jest kompatybilne z wtyczką urządzenia. W przeciwnym wypadku zwrócić się do wykwalifikowanego technika o wymianę wtyczki (zob. *Serwis*); nie używać przedłużaczy ani rozgałęziaczy.

⚠ Po zainstalowaniu urządzenia przewód zasilania elektrycznego oraz gniazdko elektryczne powinny być łatwo dostępne.

⚠ Przewód nie powinien być powyginany ani przygnieciony.

⚠ Jeśli przewód zasilający jest uszkodzony, powinien zostać wymieniony przez producenta lub jego serwis techniczny, aby uniknąć wszelkiego ryzyka. (zob. *Serwis*)

⚠ Producent nie ponosi żadnej odpowiedzialności w przypadku nieprzestrzegania tych zasad.

Ustawienie i wypoziomowanie

1. Postawić zmywarkę na równym i twardym podłożu. Skompensować nierówności odkręcając lub dokręcając przednie nóżki, aż urządzenie znajdzie się w pozycji poziomej. Dokładne wypoziomowanie zapewnia stabilność i zapobiega drganiom i hałasom.

2. Po zamontowaniu zmywarki otworzyć drzwiczki i przykleić przezroczysty pasek samoprzylepny pod blatem drewnianym w celu jego ochrony przed ewentualnymi skroplinami.

3. Ustawić zmywarkę, przysuwając jej boki lub tył do sąsiadujących mebli lub do ściany. Urządzenie można również wbudować pod blatem kuchennym (zob. *Karta montażu*).

4. Aby wyregulować wysokość tylnej nóżki, należy przekręcić sześciokątną tuleję w kolorze czerwonym, znajdującą się w dolnej, przedniej, środkowej części zmywarki za pomocą klucza sześciokątnego 8 mm, obracając ją w kierunku zgodnym z ruchem wskazówek zegara, aby zwiększyć wysokość, a w kierunku przeciwnym do ruchu wskazówek zegara, aby ją zmniejszyć. (patrz ulotka z instrukcjami dotyczącymi zabudowy załączona do dokumentacji)

Przed pierwszym użyciem

Po zainstalowaniu, należy zdjąć elementy ochronne z koszy oraz gumki przytrzymujące kosz górny (jeśli je zastosowano).

Ustawienia zmiękczacza wody

Przed włączeniem pierwszego mycia, należy ustawić stopień twardości wody w sieci wodociągowej. (zob. rozdział *Płyn nabyliczający i sól ochronna*).

Pierwsze napełnienia zbiornika zmiękczacza należy wykonać przy użyciu wody, a następnie wsypać około 1 kg soli; przelanie się wody jest normalnym zjawiskiem.

Natychmiast po napełnieniu zbiornika należy włączyć cykl mycia.

Stosować wyłącznie sól przeznaczoną do zmywarek.

Po wsypaniu soli kontrolka BRAK SOLI zgaśnie.

 Nienapełnienie pojemnika soli może doprowadzić do uszkodzenia zmiękczacza wody i elementu grzewczego.

Maszyna jest wyposażona w systemy akustyczne/tonowe, które informują o wykonanym poleceniu: włączeniu, końcu cyklu, itd.

Symbole/lampki kontrolne/diody świetlne obecne na panelu sterowniczym/wyświetlaczu mogą posiadać różne kolory, świecić światłem pulsującym lub stałym.

Wyświetlacz wyświetla użyteczne informacje odnoszące się do rodzaju ustawionego cyklu, fazy mycia/suszenia, pozostałego czasu, temperatury, itd.

Dane techniczne	
Wymiary	szerokość 44,5 cm. wysokość 82 cm. głębokość 57 cm.
Pojemność	10 nakryć standardowych
Ciśnienie wody zasilania	0,05 ÷ 1 MPa (0,5 ÷ 10 bar) 7,25 – 145 psi
Napięcie zasilania elektrycznego	Patrz tabliczka danych technicznych
Całkowita moc pochłaniania	Patrz tabliczka danych technicznych
Bezpiecznik topikowy	Patrz tabliczka danych technicznych
 	Niniejsze urządzenie zostało wyprodukowane zgodnie z następującymi dyrektywami unijnymi: -93/68/EEC (CE Marking) -2006/95/EC (Low Voltage) -2004/108/EC (Electromagnetic Compatibility) -2009/125/EC (Comm. Reg. 1016/2010) (Ecodesign) -2010/30/EC (Energy Labelling) -2011/65/EC (RoHS) -2012/19/CE Waste Electrical and Electronic Equipment (WEEE)

Opis urządzenia

PL

Widok ogólny

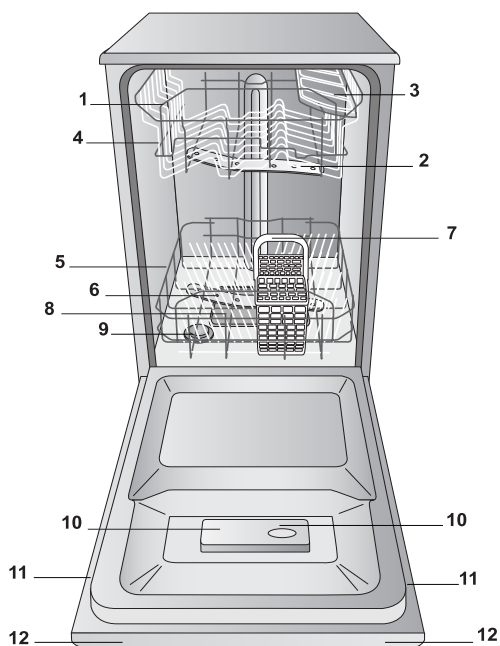

1. Kosz górny
2. Spryskiwacz górny
3. Półeczki
4. Regulacja wysokości kosza
5. Kosz dolny
6. Spryskiwacz dolny
7. Kosz na sztućce
8. Filtr zmywania
9. Pojemnik na sól
10. Pojemniki na środek myjący i nablyszczający
11. Tabliczka znamionowa
12. Panel sterowania

Panel sterowania

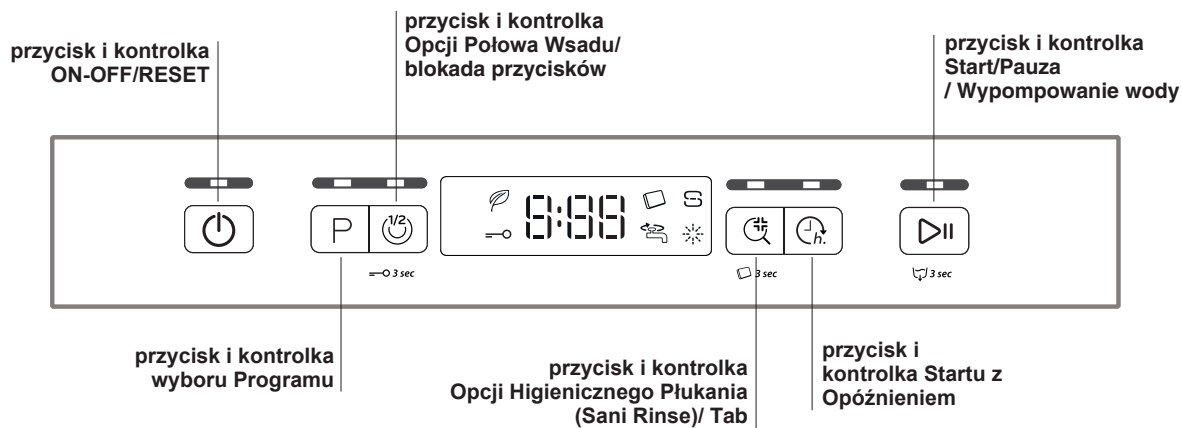

Wyświetlacz

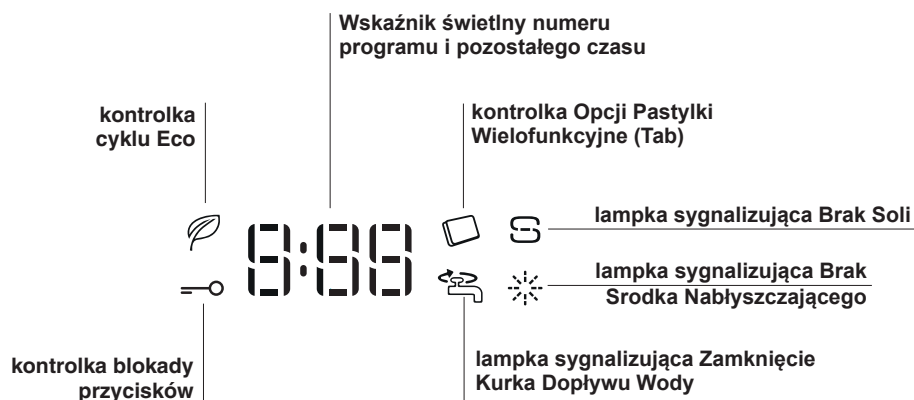

Sól regenerująca i środek nabłyszczający



PL

⚠ Stosować wyłącznie produkty przeznaczone do zmywarek. Nie stosować soli jadalnej lub przemysłowej. (Stosować zgodnie z zaleceniami podanymi na opakowaniu.)

⚠ W przypadku stosowania produktu wielofunkcyjnego, zaleca się mimo to dodanie soli, zwłaszcza gdy woda jest twarda lub bardzo twarda. (Stosować zgodnie z zaleceniami podanymi na opakowaniu.)

⚠ Gdy nie dodaje się ani soli, ani środka nabłyszczającego, jest rzeczą normalną, że kontrolki BRAKU SOLI oraz BRAKU ŚRODKA NABŁYSZCZAJĄCEGO pozostają przez cały czas włączone.

Wsypanie soli ochronnej

Stosowanie soli pozwala uniknąć osadzania się KAMIENIA na naczyniach i elementach funkcjonalnych zmywarki.

- To ważne, aby zbiornik soli nie był nigdy pusty.
- To ważne, aby ustawić stopień twardości wody.

Pojemnik na sól znajduje się w dolnej części zmywarki (zob. Opis) i należy go napęlić:

- gdy na panelu zaświeci się kontrolka BRAKU SOLI;
- zob. autonomię w tabeli twardości wody.



1. Wyjąć kosz dolny i odkręcić korek pojemnika, obracając go w kierunku przeciwnym do ruchu wskazówek zegara.
2. Tylko przy pierwszym użyciu: napęlić pojemnik solą po samą krawędź.
3. Ustawić lejek (zob. rysunek) i napęlić zbiornik solą po samą krawędź (około 1 kg); przelanie się

niewielkiej ilości wody jest normalnym zjawiskiem.

4. Wyjąć lejek, usunąć resztki soli z krawędzi pojemnika; opłukać korek pod bieżącą wodą i zakręcić.

Zaleca się wykonywanie tych czynności przy każdym uzupełnieniu soli.

Dokładnie zamknąć korek, tak aby podczas zmywania środek myjący nie dostał się do zbiornika (mogłoby to nieodwracalnie uszkodzić odwapniacz).

⚠ Gdy dodanie soli jest konieczne, zaleca się wykonanie tej czynności przed włączeniem zmywania.

Ustawianie twardości wody

Aby odwapniacz działał prawidłowo, konieczne jest przeprowadzenie regulacji na podstawie stopnia twardości wody dostępnej w mieszkaniu. Dane te można uzyskać w administracji wodociągu. Ustawiona wartość odpowiada średniemu stopniu twardości.

- Włączyć zmywarkę przyciskiem ON/OFF
- Wyłączyć przyciskiem ON/OFF
- Przytrzymać wciśnięty przycisk **START/PAUZA** przez 5 sekund, do chwili, gdy rozlegnie się sygnał dźwiękowy.
- Włączyć przyciskiem ON/OFF
- Na wyświetlaczu wyświetlony jest numer aktualnie ustawionego poziomu oraz kontrolka soli.
- Nacisnąć przycisk **P**, aby wybrać żądany stopień twardości (zob. tabela twardości).
- Wyłączyć przyciskiem ON/OFF
- Ustawianie zakończone!

Tabela twardości wody				Autonomia średnia- pojemnik soli przy 1 myciu dziennie
poziom	°dH	°fH	mmol/l	miesiące
1	0 - 6	0 - 10	0 - 1	7 miesięcy
2	6 - 11	11 - 20	1,1 - 2	5 miesięcy
3	12 - 17	21 - 30	2,1 - 3	3 miesiące
4	17 - 34	31 - 60	3,1 - 6	2 miesiące
5	34 - 50	61 - 90	6,1 - 9	2-3 tygodnie

Od 0°f do 10°f zaleca się nie stosować soli.
Przy ustawieniu 5 czas potrzebny na zużycie soli może się wydłużyć.

(°dH = twardość w stopniach niemieckich - °fH = twardość w stopniach francuskich - mmol/l = milimol/litr)

Wlewanie płynu nabłyszczającego

Środek nabłyszczający ułatwia suszenie naczyń. Pojemnik na płyn nabłyszczający należy napęlić:

- gdy na panelu zaświeci się kontrolka BRAKU ŚRODKA NABŁYSZCZAJĄCEGO
- gdy wskaźnik optyczny znajdujący się na drzwiczkach pojemnika „E”, zmienia kolor z ciemnego na przezroczysty.

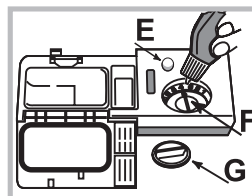

1. Otworzyć pojemnik, przekręcając korek „G” w kierunku przeciwnym do ruchu wskazówek zegara.
2. Wlać płyn nabłyszczający, tak aby nie dopuścić do jego przelania. Jeśli do tego dojdzie, natychmiast wytrzeć suchą ściereczką.
3. Zakręcić z powrotem korek.

Nie należy NIGDY wlewać środka nabłyszczającego bezpośrednio do wnętrza komory zmywania.

Regulacja ilości środka nabłyszczającego

Gdy wyniki suszenia nie są zadowalające, można wyregulować ilość środka nabłyszczającego. Obrócić regulator „F”. W zależności od modelu zmywarki, możliwe jest ustawienie maksymalnie 4 poziomów. Ustawiona wartość odpowiada poziomowi średniemu.

- jeśli na naczyniach widoczne są niebieskawe zacieki, należy ustawić niższe numery (1-2).
- jeśli na naczyniach widoczne są krople wody lub osadza się kamień, należy ustawić wyższe numery (3-4).

Ładowanie koszy

PL

Zalecenia

Przed napełnieniem koszy, usunąć z naczyń resztki żywności i opróżnić szklanki oraz kieliszki z pozostałych w nich płynów. **Nie jest konieczne płukanie naczyń pod bieżącą wodą.**

Umieścić naczynia w sposób taki, by były one unieruchomione i się nie przewracały; pojemniki powinny być ułożone w sposób taki, by otwór znalazł się na dole, a części wklęsłe lub wypukłe w pozycji pochylonej, umożliwiając dopływ wody do wszystkich powierzchni oraz jej swobodny odpływ.

Upewnić się, że pokrywki, uchwyty, patelnie i tace nie utrudniają obrotów spryskiwaczy. Umieścić małe przedmioty w koszyku na sztućce.

Plastikowe naczynia i patelnie z tworzywa zapobiegającego przywieraniu mają skłonność do większego zatrzymywania kropli wody i, w związku z tym, stopień ich osuszenia będzie niższy od stopnia osuszenia naczyń ceramicznych lub stalowych.

Jeżeli jest to możliwe, lekkie przedmioty (jak plastikowe pojemniki) powinny być ułożone w koszu górnym w sposób uniemożliwiający ich przemieszczanie.

Po napełnieniu zmywarki należy sprawdzić, czy spryskiwacze obracają się swobodnie.

Kosz dolny

W koszu dolnym można umieszczać garnki, pokrywki, talerze, salaterki, sztućce, itp. Duże talerze i pokrywki najlepiej umieścić w bocznych częściach kosza.

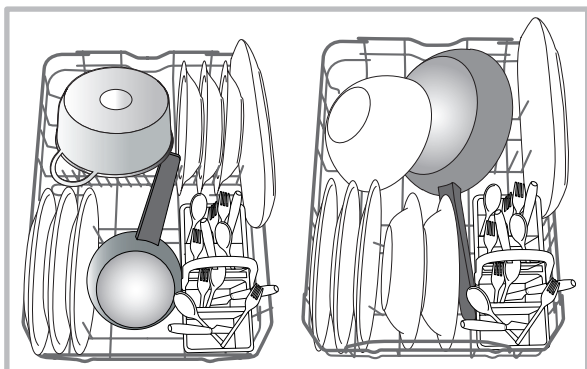

Zaleca się ułożenie bardzo brudnych naczyń w koszu dolnym, ponieważ w tej części zmywarki strumień wody jest mocniejszy i umożliwia osiągnięcie lepszych wyników mycia.

Koszyk na sztućce

- Wyposażony jest w przesuwne pałeczki, które umożliwiają optymalne ułożenie sztućców. Kosz nieskładany może być umieszczony **wyłącznie** w przedniej części dolnego kosza.

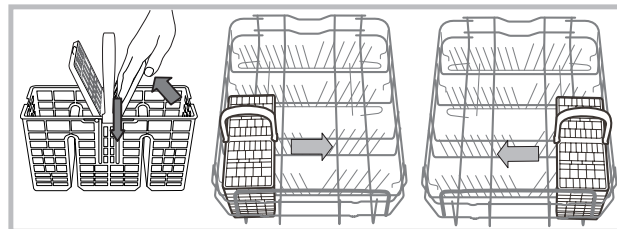

Kosz górny

Zaladować delikatne i lekkie naczynia: kieliszki, filiżanki, talerzyki, niskie salaterki.

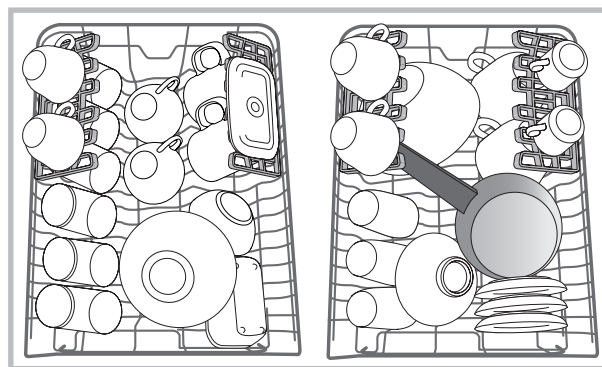

Półeczki o różnym stopniu nachylenia

W celu jak najlepszego rozmieszczenia naczyń w koszyku możliwe jest ustawienie półeczek na trzech różnych wysokościach

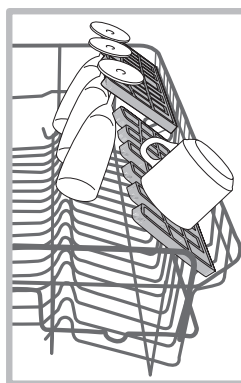

Kieliszki można ustawiać w bezpieczny sposób dzięki półeczkom, wsuwając nóżkę kieliszka w odpowiednie otwory.

W celu optymalizacji suszenia, należy ustawić półeczki z jak największym nachyleniem. Aby zmienić nachylenie, należy unieść półeczkę, przesunąć ją lekko i ustawić w żądanym położeniu.

Regulowanie wysokości górnego kosza

Aby ułatwić ładowanie naczyń, można umieścić kosz górny w położeniu wysokim lub niskim.

Zaleca się niezminianie wysokości kosza na naczynia po naładowaniu.

Nie należy NIGDY podnosić ani opuszczać kosza tylko z jednej strony.

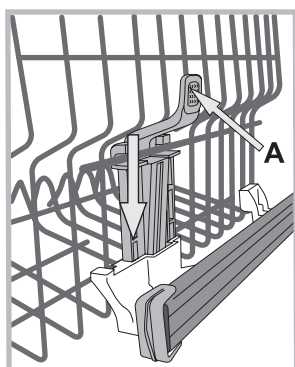

Jeśli kosz posiada **Lift-Up** (patrz rysunek), unieść kosz chwytając jego boczne części i przesunąć go w górę. W celu powrotu do pozycji dolnej, nacisnąć dźwignie (**A**) w bocznych częściach kosza i przesunąć kosz w dół.

Naczynia nieodpowiednie

- Sztućce i naczynia drewniane.
- Delikatne, dekorowane kieliszki, naczynia rzemieślnicze i antykwaryczne. Ich dekoracje nie są odporne.
- Części z syntetycznych tworzyw nieodporne na działanie wysokich temperatur.
- Naczynia z miedzi i cyny.
- Naczynia zabrudzone popiołem, woskiem, smarem lub atramentem.

Dekoracje na szkłe, elementy aluminiowe i srebrne podczas mycia mogą zmienić kolor i się odbarwić. W wyniku wielokrotnego mycia również niektóre rodzaje szkła (np. przedmioty z kryształu) mogą stać się matowe.

Uszkodzenia szkła i naczyń

Przyczyny:

- Typ szkła i proces produkcji szkła.
- Skład chemiczny środka myjącego.
- Temperatura wody programu płukania.

Rada:

- Używać wyłącznie kieliszków i porcelany gwarantowanych przez producenta jako odpowiednie do mycia w zmywarkach.
- Stosować delikatne środki myjące do naczyń.
- Jak najszybciej wyjąć kieliszki i sztućce ze zmywarki po zakończeniu programu.

Środek myjący i obsługa zmywarki

PL

Napełnianie dozownika detergentu

Dobry rezultat mycia zależy również od właściwego dozowania środka myjącego, jego nadmierna ilość nie zwiększa skuteczności mycia, powoduje natomiast zanieczyszczenie środowiska.

Dozowanie można dostosować do stopnia zabrudzenia naczyń.

Zazwyczaj w przypadku normalnych zabrudzeń stosuje się około 25 g (detergentu w proszku) lub 25 ml (detergentu w płynie). W przypadku użycia pastylek, wystarczające jest użycie jednej sztuki.

Jeśli naczynia są mało zabrudzone lub zostały uprzednio spłukane wodą, należy znacznie zmniejszyć ilość środka myjącego.

Dla uzyskania odpowiednich wyników zmywania należy również przestrzegać wskazówek zamieszczonych na opakowaniach detergentów.

W razie wątpliwości zalecamy skontaktowanie się z producentami detergentów.

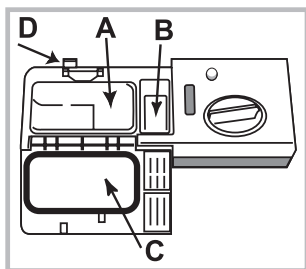

Otworzyć pojemnik na detergent przy użyciu przycisku D; przystąpić do dozowania detergentu zgodnie z tabelą programów:

- w proszku lub w płynie: pojemniczek A (detergent do mycia) i B (detergent do mycia wstępnego)
- tabletki: gdy program wymaga 1 tabletki, należy

włożyć ją do pojemniczka A i zamknąć pokrywę C; gdy wymaga 2 tabletek, drugą tabletkę umieścić na dnie komory.

Usunąć resztki detergentu z brzegów pojemnika i zamknąć pokrywę C tak, aby się zatrzasnęła.

Otwarcie pojemnika na środek myjący następuje w sposób automatyczny w odpowiednim momencie, w zależności od programu.

W razie stosowania różnych rodzajów środków myjących, zaleca się użycie opcji TAB, która odpowiednio dostosuje program myjący w sposób taki, by umożliwić jak najlepsze wyniki mycia i suszenia.

⚠ Stosować wyłącznie detergenty przeznaczone do zmywarek.

NIE UŻYWAĆ środków do mycia ręcznego.

Nadmiar środka myjącego może być powodem pozostania piany po zakończeniu cyklu.

Najwyższą skuteczność zmywania i suszenia uzyskuje się tylko przy równoczesnym zastosowaniu detergentu, środka nabłyszczającego i soli regenerującej.



Zaleca się stosowanie detergentów niezawierających fosforanów i chloru, gdyż są one najbardziej wskazane ze względów ochrony środowiska.

Uruchomienie zmywarki

1. Nacisnąć przycisk ON-OFF.
2. Otworzyć drzwi i wprowadzić detergent. (zob. *Napełnianie dozownika detergentu*).
3. Włożyć naczynia do koszy (zob. *Ładowanie koszy*) i zamknąć drzwi.
4. Wybrać program w zależności od rodzaju naczyń i od stopnia ich zabrudzenia (zob. *tabela programów*) naciskając przycisk P.
5. Wybrać opcje zmywania. (zob. *Progr. specjalne i Opcje*).
6. Uruchomić cykl naciskając przycisk START/PAUZA.
7. O zakończeniu programu informują sygnały dźwiękowe i napis END na wyświetlaczu. Wyłączyć urządzenie naciskając przycisk ON-OFF.
8. Odczekać kilka minut przed wyjęciem naczyń, aby się nie oparzyć. Wyładować kosze, zaczynając od dolnego.

⚠ W celu ograniczenia zużycia energii elektrycznej w pewnych sytuacjach NIEUŻYWANE urządzenie wyłącza się automatycznie.

⚠ Jeśli naczynia są mało zabrudzone lub zostały uprzednio spłukane wodą, należy znacznie zmniejszyć ilość środka myjącego.

Zmiana rozpoczętego programu

Jeśli wybrano nieprawidłowy program, można go zmienić, pod warunkiem, że dopiero się rozpoczął: przycisnąć na dłużej przycisk ON/OFF, urządzenie wyłączy się. Ponownie włączyć urządzenie, naciskając przycisk ON/OFF i wybrać nowy cykl mycia oraz wymagane opcje, następnie rozpocząć cykl, naciskając przycisk START/PAUZA.

Wkładanie kolejnych naczyń







Nie wyłączając urządzenia, otworzyć drzwi i uważając na parę, włożyć kolejne naczynia do zmywarki. Zamknąć drzwi i nacisnąć przycisk START/PAUZA; cykl rozpocznie się od miejsca, w którym został przerwany.

Niezamierzone przerwanie pracy urządzenia

Jeśli podczas zmywania drzwiczki zostaną otwarte lub wystąpi przerwa w dopływie prądu, program zostanie przerwany. Po zamknięciu drzwi lub przywróceniu zasilania należy nacisnąć przycisk START/PAUZA, aby ponownie rozpocząć cykl mycia.

Dane programów są mierzone w warunkach laboratoryjnych zgodnie z europejską normą EN 50242.

W zależności od poszczególnych warunków użytkowania, czas trwania oraz dane programów mogą się zmieniać.

Program	Suszenie	Opcje	Czas trwania programu godziny:min.	Zużycie wody (l/cykl)	Zużycie energii (kWh/cykl)
1. Eco 	Tak	Opóźnienie startu - Połowa wsadu - Tab - Sani Rinse	03:00	10	0,83
2. Intensywny  65°	Tak	Opóźnienie startu - Połowa wsadu - Tab	02:30	14	1,3
3. Normalny  55°	Tak	Opóźnienie startu - Połowa wsadu - Tab	02:00	13,5	1,1
4. Delikatne  45°	Tak	Opóźnienie startu - Połowa wsadu - Tab	01:40	10	0,95
5. Szybki (Rapid)  50°	Nie	Opóźnienie startu - Tab	00:25	8,5	0,5
6. Namaczanie 	Nie	Opóźnienie startu - Połowa wsadu	00:10	4,0	0,01

Wskazówki dotyczące wyboru programów i dozowania detergentu

- Normalnie zabrudzone naczynia. Program standardowy, najbardziej wydajny pod względem zużycia energii i wody.
4 g/ml** + 21 g/ml – 1 Tab (**Ilość środka zmywającego w zmywaniu wstępnym)
- Program zalecany do bardzo zabrudzonych naczyń, zwłaszcza patelni i garnków (nie należy go stosować do delikatnych naczyń)
25 g/ml – 1 Tab
- Normalnie zabrudzone naczynia i garnki. 21 g/ml – 1 Tab
- Cykl do delikatnych naczyń, bardziej wrażliwych na wysokie temperatury, jak na przykład szklanki i kubki. 25 g/ml – 1 Tab
- Szybki cykl do lekko zabrudzonych naczyń, bez przyschniętej żywności. (idealny do 2 nakryć) 21 g/ml – 1 Tab
- Naczynia przeznaczone do późniejszego mycia. Bez detergentu

Zużycie w trybie stand-by: Zużycie w trybie left-on: 5 W - zużycie w trybie off: 0,5 W

Programy specjalne i opcje

PL

Uwagi:

Osiągnięcie optymalnych poziomów wydajności podczas stosowania cyklu o nazwie „Szybki” (Rapid) jest możliwe przestrzegając zaleceń dotyczących mycia określonej liczby naczyń.

W celu ograniczenia zużycia energii, należy uruchamiać zmywarkę wyłącznie wtedy, gdy jest ona pełna.

Uwaga dla laboratoriów badawczych: w celu uzyskania informacji na temat warunków testowych zgodnych z normami EN, należy przesłać zapytanie na adres: contact@whirlpool.com

Opcje zmywania

OPCJE można ustawić, zmienić lub wyzerować dopiero po wybraniu programu zmywania i przed naciśnięciem przycisku Start/Pauza.

Możliwy jest wybór tylko tych opcji, które są zgodne z rodzajem wybranego programu. Jeśli jakaś opcja nie jest zgodna z wybranym programem, (patrz tabela programów) odpowiednia dioda pulsuje szybko 3 razy.

Po wybraniu opcji niekompatybilnej z inną wcześniej ustawioną opcją ta ostatnia miga 3 razy i gaśnie, natomiast pozostaje włączone ostatnie wybrane ustawienie.

Aby anulować omyłkowo ustawioną opcję, należy ponownie nacisnąć odpowiadający jej przycisk.



Opóźniony start

Włączenie programu można opóźnić o pewien czas, od 30 minut do 24 godzin.

1. Wybrać program i którąkolwiek z żądanych opcji. Nacisnąć przycisk OPÓŹNIONY START (kilkukrotnie), aby opóźnić rozpoczęcie programu. Dostępna jest regulacja w zakresie od pół godziny do 24 godzin. Każde naciśnięcie przycisku zwiększa opóźnienie o: 0:30 – gdy wybrano poniżej 4 godzin, 1:00 – gdy wybrano poniżej 12 godzin, 4 godziny – gdy wybrano powyżej 12 godzin. Po osiągnięciu ustawienia 24 godzin i kolejnym naciśnięciu przycisku opcja „Opóźniony Start” zostaje wyłączona.

2. Nacisnąć przycisk START/PAUZA: timer zaczyna odliczanie;
3. Po upływie ustawionego czasu kontrolka gaśnie, a program włącza się automatycznie.

Jeśli w czasie odliczania przycisk START/PAUZA zostanie naciśnięty ponownie, ustawienie opcji „Opóźniony Start” zostanie anulowane, a wybrany program włączy się automatycznie.

⚠ Nie można nastawić Opóźnienia startu po rozpoczęciu cyklu.



Opcja Połowa wsadu

Jeśli naczyń jest niewiele, można napełnić kosz częściowo, oszczędzając wodę, energię i środek

myjący.

Należy wybrać program, nacisnąć przycisk POŁOWA WSADU: zaświeci się kontrolka. Ponowne naciśnięcie przycisku POŁOWA WSADU spowoduje wyłączenie opcji.

⚠ Można zmniejszyć o połowę ilość środka myjącego.



Blokada przed dziećmi

Długie naciśnięcie przycisku POŁOWA WSADU spowoduje aktywację funkcji BLOKADA BEZPIECZEŃSTWA. BLOKADA BEZPIECZEŃSTWA zablokuje panel sterowania. Aby dezaktywować BLOKADĘ BEZPIECZEŃSTWA, ponownie długo nacisnąć ten sam przycisk.



Opcja Higieniczne Płukanie (Sani Rinse)

Opcja ta umożliwi użycie wyższych temperatur.

Po wybraniu żądanego programu zmywania, należy nacisnąć przycisk Higieniczne Płukanie, zapali się kontrolka. Aby anulować opcję, należy ponownie nacisnąć ten sam przycisk.

Idealny do mycia wytrzymałych naczyń i butelek do karmienia.



Uwaga: pod koniec cyklu naczynia i talerze mogą być bardzo gorące.



Opcja Higieniczne Płukanie powoduje wydłużenie programu.



Tabletki wielofunkcyjne (Tab)

Długie naciśnięcie przycisku Higieniczne Płukanie spowoduje aktywację funkcji TAB. Opcja ta pozwala uzyskać optymalne wyniki zmywania i suszenia. Aby dezaktywować funkcję TAB, ponownie długo nacisnąć ten sam przycisk.



Włączenie opcji „Pastylki wielofunkcyjne” powoduje wydłużenie czasu trwania programu.



Spuszczanie wody

Aby zatrzymać lub anulować aktywny cykl, można zastosować funkcję Spuszczania wody.

Długie naciśnięcie przycisku START/PAUZE spowoduje aktywację funkcji SPUSZCZANIE WODY. Aktywny cykl zostanie zatrzymany, a woda zostanie spuszczone ze zmywarki.

Wyłączenie wody i prądu elektrycznego

- Zakręcać zawór wody po każdym zmywaniu, aby uniknąć niebezpieczeństwa wycieków.
- Wyjmować wtyczkę z kontaktu przed przystąpieniem do czyszczenia urządzenia oraz podczas czynności konserwacyjnych.

Czyszczenie zmywarki

- Obudowa zewnętrzna i panel sterowania mogą być czyszczone miękką ściereczką zwilżoną wodą. Nie należy stosować rozpuszczalników ani środków ściernych.
- Ewentualne plamy w komorze wewnętrznej można czyścić przy pomocy szmatki zmoczonej w roztworze wody i niewielkiej ilości octu.

Unikanie powstawania brzydkich zapachów

- Pozostawiać drzwi zmywarki zawsze przyknięte, aby uniknąć osadzania się wilgoci.
- Regularnie czyścić obwodowe uszczelki drzwi oraz pojemniki na środek myjący przy pomocy wilgotnej gąbki. Pozwoli to uniknąć osadzania się resztek żywności, które są główną przyczyną powstawania przykrych zapachów.

Czyszczenie spryskiwaczy

Może się zdarzyć, że resztki żywności pozostaną na spryskiwaczach, zatykając otwory, przez które wydostaje się woda: od czasu do czasu dobrze jest je sprawdzać i czyścić przy pomocy niemetalowej szczoteczki.

Obydwa spryskiwacze są demontowalne.

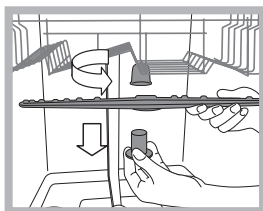

Aby zdemontować górny spryskiwacz, należy odkręcić plastikowy pierścień, obracając go w kierunku przeciwnym do ruchu wskazówek zegara. Górny zraszacz należy zamontować z otworami skierowanymi do góry.

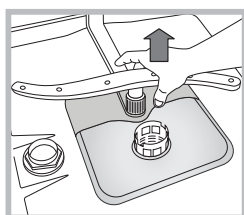

Dolny zraszacz wyciąga się pociągając go w kierunku do góry.

Czyszczenie filtra dopływu wody

Jeśli rury sieci wodociągowej są nowe lub nie były używane przez dłuższy czas, przed podłączeniem zmywarki należy odkręcić wodę i odczekać, aż będzie ona przejrzysta i wolna od zanieczyszczeń. Ostrożność ta zapobiega zbieraniu się nieczystości w punkcie, w którym zmywarka pobiera wodę i w następstwie tego, uszkodzeniu zmywarki.

Od czasu do czasu czyścić filtr dopływu wody znajdujący się na wyjściu zaworu.

- Zamknąć zawór wody.
- Po zamknięciu zaworu należy odkręcić końcówkę przewodu doprowadzającego wodę do zmywarki, wyjąć filtr i delikatnie umyć go pod bieżącą wodą.
- Następnie ponownie włożyć filtr i zakręcić przewód.

Czyszczenie filtrów

Zespół filtrujący składa się z trzech filtrów, które oczyszczają wodę wykorzystywaną do mycia z resztek żywności i ponownie wprowadzają ją do obiegu: w celu zapewnienia dobrych rezultatów mycia konieczne jest ich czyszczenie.

Czyścić filtry regularnie.

Nie należy używać zmywarki bez filtrów lub z odłączonym filtrem.

• Po kilku zmywaniach sprawdzić zespół filtrujący i, w razie konieczności, dokładnie go wyczyścić pod bieżącą wodą, wykorzystując w tym celu niemetalową szczoteczki, zgodnie z poniższymi instrukcjami:

1. obrócić w kierunku przeciwnym do ruchu wskazówek zegara filtr cylindryczny C i wyjąć go (rys. 1).
 2. Wyjąć obsadę filtra B lekko naciskając na boczne skrzydełka (Rys. 2);
 3. Wysunąć płytę filtra ze stali nierdzewnej A. (rys. 3).
 4. Skontrolować studzienkę i usunąć ewentualne resztki potraw.
- NIGDY NIE USUWAC** ochrony pompy mycia (szczegół w kolorze czarnym) (rys. 4).

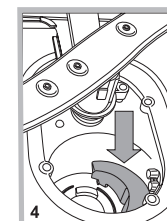
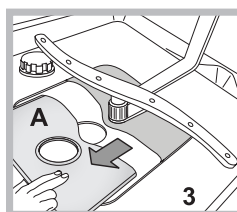
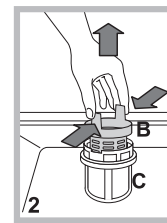
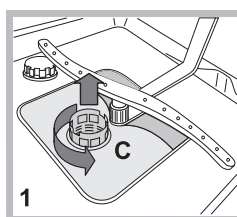

Po wyczyszczeniu filtrów należy ponownie zamontować zespół filtrujący i prawidłowo go umiejscowić; ma to zasadnicze znaczenie dla prawidłowego działania zmywarki.

W przypadku dłuższej nieobecności

- Odłączyć połączenia elektryczne i zamknąć zawór wody.
- Pozostawić drzwi uchylone.
- Po powrocie wykonać jedno zmywanie bez wsadu.

Nieprawidłowe działanie i możliwe środki zaradcze

PL

Jeśli w pracy urządzenia pojawiają się anomalie w pracy, należy skontrolować następujące punkty przed zwróceniem się do Obsługi technicznej (patrz Obsługa techniczna). Niektóre z usterek są sygnalizowane za pomocą lampek zapalających się na panelu sterowania. Przed wezwaniem pomocy technicznej należy zanotować, które z lampek świecą.

Usterki:	Możliwe przyczyny / Rozwiązanie:
Zmywarka nie rozpoczyna pracy lub nie odpowiada na polecenia	<ul style="list-style-type: none"> • Kurek dopływu wody nie jest otwarty. • Wyłączyć urządzenie naciskając przycisk ON/OFF, uruchomić je ponownie po upływie jednej minuty i ponownie ustawić program. • Wtyczka nie jest dobrze włożona do gniazdka lub zmienić gniazdko. • Drzwi zmywarki nie są dobrze zamknięte.
Drzwi się nie zamykają	<ul style="list-style-type: none"> • Upewnić się, że kosze są wsunięte do końca. • Zaskoczył zamek drzwi; popchnąć energicznie drzwi, aż do usłyszenia dźwięku „clack”.
Zmywarka nie odprowadza wody.	<ul style="list-style-type: none"> • Program zmywania jeszcze się nie skończył. • Przewód odprowadzający wodę jest zgięty (<i>zob. Instalacja</i>). • Odpływ zlewozmywaka jest zatkany. • Filtr jest zapchany reszkami jedzenia. • Sprawdzić wysokość przewodu odprowadzającego.
Zmywarka jest głośna.	<ul style="list-style-type: none"> • Naczynia uderzają o siebie lub o spryskiwacze. Ustawić prawidłowo naczynia i upewnić się, że spryskiwacze swobodnie się obracają. • Nadmiar piany: niewłaściwa ilość detergentu lub detergent nieodpowiedni do zmywania w zmywarce. (<i>zob. Środek myjący i obsługa zmywarki</i>). Nie wyjmować ręcznie naczyń.
Na naczyniach i szklankach osadza się kamień lub tworzy się białawy nalot.	<ul style="list-style-type: none"> • Brak soli regenerującej. • Ustawienie twardości wody nie jest odpowiednie: zwiększyć wartości. (<i>zob. Sól regeneracyjna i środek nablyszczający</i>). • Korek zbiornika soli i środka nablyszczającego nie jest dobrze zamknięty. • Środek nablyszczający skończył się lub jego ilość jest niewystarczająca.
Na naczyniach i szklankach tworzą się zacieki lub niebieskawe smugi.	<ul style="list-style-type: none"> • Dozowana ilość środka nablyszczającego jest zbyt duża.
Naczynia nie są całkiem suche.	<ul style="list-style-type: none"> • Wybrany został program bez suszenia. • Środek nablyszczający skończył się. (<i>zob. Sól regeneracyjna i środek nablyszczający</i>). • Regulacja środka nablyszczającego jest niewłaściwa. • Naczynia są wykonane z nieprzywierającego tworzywa lub z plastiku; obecność kropli wody jest normalnym zjawiskiem.
Naczynia nie są czyste.	<ul style="list-style-type: none"> • Naczynia nie są właściwie ułożone. • Spryskiwacze nie mogą się swobodnie obracać, są zablokowane przez naczynia. • Program zmywania jest zbyt delikatny (<i>zob. Programy</i>). • Nadmiar piany: niewłaściwa ilość detergentu lub detergent nieodpowiedni do zmywania w zmywarce. (<i>zob. Środek myjący i obsługa zmywarki</i>). • Korek płynu nablyszczającego nie został odpowiednio zakręcony. • Filtr jest brudny lub zapchany (<i>zob. Konserwacja i utrzymanie</i>). • Brak soli regeneracyjnej (<i>zob. Środek nablyszczający i sól</i>). • Upewnić się, że wysokość naczyń jest kompatybilna z wysokością kosza. • Otwory spryskiwaczy są zatkane. (<i>zob. Konserwacja i utrzymanie</i>).
Zmywarka nie pobiera wody jest zablokowana a kontrolki migają	<ul style="list-style-type: none"> • Brak wody w sieci wodociągowej lub zamknięty zawór wody. • Przewód doprowadzający wodę jest zgięty (<i>zob. Instalacja</i>). • Filtry są zatkane: należy je wyczyścić. (<i>zob. Konserwacja i utrzymanie</i>). • Odpływ jest zatkany: należy go wyczyścić. • Po przeprowadzeniu kontroli i czyszczenia, należy wyłączyć i włączyć zmywarkę i uruchomić nowy cykl zmywania. • Jeśli usterka nie znika, należy zamknąć zawór wody, wyjąć wtyczkę z gniazdka i skontaktować się z serwisem.

195138544.00 NC

11/2015 jk - Xerox Fabriano



PL

Whirlpool Europe s.r.l.

- Viale Guido Borghi, 27

- 21025 Comerio (Varese) Italy

www.whirlpool.eu